



Računalnik z majhnim ohišjem Dell OptiPlex 9010/7010

Lastniški priročnik

Regulativni model: D03S
Regulativni tip: D03S002



Opombe, svarila in opozorila

-  **OPOMBA:** OPOMBA označuje pomembne informacije, ki vam pomagajo bolje izkoristiti računalnik.
-  **POZOR: PREVIDNO** označuje možnost poškodbe strojne opreme ali izgube podatkov in vam svetuje, kako se izogniti težavi.
-  **Opozorilo: OPOZORILO** označuje možnost poškodb lastnine, telesnih poškodb ali smrti.

Copyright © 2015 Dell Inc. Vse pravice pridržane. Ta izdelek je zaščiten z ameriškimi (ZDA) in mednarodnimi zakoni o avtorskih pravicah ter intelektualni lastnini. Dell™ in logotip Dell sta blagovni znamki družbe Dell Inc. v Združenih državah Amerike in/ali v drugih pristojnostih. Vse druge znamke in imena, omenjene v tem dokumentu, so lahko blagovne znamke ustreznih družb.

2015 – 01

Rev. A01

Kazalo

1 Delo v notranjosti računalnika.....	5
Preden začnete z delom znotraj računalnika.....	5
Izklop računalnika.....	6
Ko končate z delom v notranjosti računalnika.....	6
2 Odstranjevanje in nameščanje komponent.....	7
Priporočena orodja.....	7
Odstranjevanje pokrova.....	7
Nameščanje pokrova.....	7
Odstranjevanje sprednjega okvirja.....	8
Nameščanje sprednjega okvirja.....	8
Odstranjevanje kartice za brezžično lokalno omrežje (WLAN).....	9
Namestitev kartice WLAN.....	9
Odstranjevanje ohišja pogona.....	10
Nameščanje ohišja pogona.....	11
Odstranjevanje optičnega pogona.....	11
Nameščanje optičnega pogona.....	13
Odstranjevanje trdega diska.....	13
Nameščanje trdega diska.....	14
Odstranjevanje stikala za zaznavanje vdora.....	15
Nameščanje stikala za zaznavanje vdora.....	16
Napotki za pomnilniške module.....	16
Odstranjevanje pomnilnika.....	16
Nameščanje pomnilnika.....	17
Odstranjevanje gumbne baterije.....	17
Nameščanje gumbne baterije.....	18
Odstranjevanje systemskega ventilatorja.....	18
Nameščanje systemskega ventilatorja.....	20
Odstranjevanje zvočnika.....	20
Nameščanje zvočnika.....	21
Odstranjevanje kabla vklopnega stikala.....	21
Nameščanje kabla vklopnega stikala.....	22
Odstranjevanje vhodne/izhodne (V/I) plošče.....	22
Nameščanje vhodne/izhodne (V/I) plošče.....	23
Odstranjevanje napajalnika.....	23
Nameščanje napajalnika.....	26
Odstranjevanje hladilnika.....	27
Nameščanje hladilnika.....	29

Odstranjevanje procesorja.....	29
Nameščanje procesorja.....	30
Odstranjevanje matične plošče.....	30
Komponente matične plošče.....	32
Nameščanje matične plošče.....	33
3 Nastavitve sistema.....	34
Zagonsko zaporedje.....	34
Navigacijske tipke.....	34
Možnosti sistemskih nastavitvev.....	35
Posodobitev BIOS-a	43
Nastavitve mostička.....	44
Geslo za sistem in nastavitve.....	44
Dodelitev gesla za sistem in gesla za nastavitve.....	45
Izbris ali sprememba obstoječega gesla za sistem in/ali nastavitve.....	45
Onemogočanje gesla za sistem.....	46
4 Diagnostika.....	47
Diagnostika izboljšanega predzagonkega ocenjevanje sistema (ePSA).....	47
5 Odpravljanje težav z računalnikom.....	48
Diagnostika lučke LED gumba za vklop.....	48
Koda piska.....	49
Sporočila o napakah.....	49
6 Tehnični podatki.....	56
7 Vzpostavljanje stika z družbo Dell	63

Delo v notranjosti računalnika

Preden začnete z delom znotraj računalnika

Upoštevajte ta varnostna navodila, da zaščitite računalnik pred morebitnimi poškodbami in zagotovite lastno varnost. Če ni drugače navedeno, se pri vseh postopkih, opisanih v tem dokumentu, predpostavlja, da so zagotovljeni naslednji pogoji:

- prebrali ste varnostna navodila, priložena vašemu računalniku.
- Komponento lahko zamenjate ali – če ste jo kupili ločeno – namestite tako, da postopek odstranitve izvedete v obratnem vrstnem redu.

 **Opozorilo:** Preden odprete pokrov ali plošče računalnika, odklopite vse vire napajanja. Ko končate z delom v notranjosti računalnika, ponovno namestite vse pokrove, plošče in vijake, preden ga priklopite v vir napajanja.

 **Opozorilo:** Preden začnete z delom v notranjosti računalnika, preberite varnostne informacije, ki so priložene računalniku. Za dodatne informacije o varnem delu obiščite domačo stran za skladnost s predpisi na naslovu www.dell.com/regulatory_compliance.

 **POZOR:** Večino popravil lahko opravi samo pooblaščen servisier. Popravljate ali odpravljate lahko samo težave, ki so navedene v dokumentaciji izdelka ali po napotkih podpornega osebja prek elektronske storitve ali telefona. Škode, ki je nastala zaradi popravil, ki jih družba Dell ni odobrila, garancija ne krije. Seznanite se z varnostnimi navodili, ki so priložena izdelku, in jih upoštevajte.

 **POZOR:** Elektrostatično razelektritev preprečite tako, da se ozemljite z uporabo traku za ozemljitev ali občasno dotaknete nepobarvane kovinske površine, na primer priključka na hrbtni strani računalnika.

 **POZOR:** S komponentami in karticami ravajte previdno. Ne dotikajte se komponent ali stikov na kartici. Kartico prijemajte samo za robove ali za kovinski nosilec. Komponente, kot je procesor, držite za robove in ne za nožice.

 **POZOR:** Ko odklopite kabel, ne vlecite kabla samega, temveč priključek na njem ali pritrdilno zanko. Nekateri kabli imajo priključek z zaklopni jezički; če izklapljate tak kabel, pritisnite na zaklopni jeziček, preden izklopite kabel. Ko priključke ločujete, poskrbite, da bodo poravnani, da se njihovi stiki ne zvijejo. Tudi preden priklopite kabel, poskrbite, da bodo priključki na obeh straneh pravilno obrnjeni in poravnani.

 **OPOMBA:** Barva vašega računalnika in nekaterih komponent se lahko razlikuje od prikazane v tem dokumentu.

Pred posegom v notranjost računalnika opravite naslednje korake, da se izognete poškodbam računalnika.

1. Delovna površina mora biti ravna in čista, da preprečite nastanek prask na pokrovu računalnika.
2. Izklopite računalnik (glejte poglavje Izklop računalnika).

 **POZOR:** Če želite izklopiti omrežni kabel, najprej odklopite kabel iz računalnika in nato iz omrežne naprave.



3. Iz računalnika odklopite vse omrežne kable.
4. Odklopite računalnik in vse priklojene naprave iz električnih vtičnic.
5. Ko je sistem odklopljen, pritisnite in zadržite gumb za vklop, da s tem ozemljite sistemsko ploščo.
6. Odstranite pokrov.

- △ **POZOR:** Preden se dotaknete česarkoli znotraj računalnika, se razelektrite tako, da se dotaknete nepobarvane kovinske površine, na primer kovine na zadnji strani računalnika. Med delom se občasno dotaknite nepobarvane kovinske površine, da sprostite statično elektriko, ki lahko poškoduje notranje komponente.

Izklop računalnika

- △ **POZOR:** Preden izklopite računalnik, shranite in zaprite vse odprte datoteke ter zaprite vse odprte programe, da preprečite izgubo podatkov.

1. Zaustavite operacijski sistem.

- V sistemu Windows 8:
 - Če uporabljate napravo na dotik:
 - a. Podrsajte z desnega roba zaslona, da odprete meni čarobnih gumbov, nato izberite **Nastavitve**.
 - b. Izberite ikono  nato izberite **Shut down (Zaustavitev sistema)**
 - Če uporabljate miško:
 - a. Pokažite v zgornji desni kot zaslona in kliknite **Nastavitve**.
 - b. Kliknite ikono  nato izberite **Zaustavitev sistema**.
- V sistemu Windows 7:
 1. Kliknite **Start** .
 2. Kliknite **Zaustavitev sistema**.

ali

1. Kliknite **Start** .
2. Kliknite puščico v spodnjem desnem kotu menija **Start**, kot je prikazano spodaj, in nato kliknite **Zaustavitev**



sistema.

2. Zagotovite, da so računalnik in vse priključene naprave izklopljeni. Če se računalnik in priključene naprave ne izklopijo samodejno ob zaustavitvi operacijskega sistema, pritisnite in 6 sekunde držite gumb za vklop, da jih izklopite.

Ko končate z delom v notranjosti računalnika

Ko dokončate kateri koli postopek zamenjave, zagotovite, da pred vklopom računalnika priključite zunanje naprave, kartice, kable itn.

1. Ponovno namestite pokrov.

- △ **POZOR:** Omrežni kabel priključite tako, da najprej priključite kabel v omrežno napravo in nato v računalnik.

2. Priključite vse telefonske ali omrežne kable v računalnik.
3. Računalnik in vse priključene naprave priključite v električne vtičnice.
4. Vključite računalnik.
5. Po potrebi zaženite program Dell Diagnostics in preverite, ali računalnik pravilno deluje.

Odstranjevanje in nameščanje komponent

V tem poglavju so podrobne informacije o tem, kako morate odstraniti ali namestiti komponente računalnika.

Priporočena orodja

Za postopke, navedene v tem dokumentu, boste verjetno potrebovali naslednja orodja:

- majhen ploščat izvijač,
- izvijač Phillips,
- majhno plastično pero.

Odstranjevanje pokrova

1. Sledite navodilom v poglavju *Preden začnete z delom v notranjosti računalnika*.
2. Zatič za sprostitvev pokrova na strani računalnika povlecite navzgor.



3. Pokrov dvignite do kota 45 stopinj in ga odstranite iz računalnika.

Nameščanje pokrova

1. Pokrov postavite na ohišje.
2. Pokrov pritisnite navzdol, da se zaskoči.
3. Upoštevajte postopke v poglavju *Ko končate z delom v notranjosti računalnika*.

Odstranjevanje sprednjega okvirja

1. Sledite navodilom v poglavju *Preden začnete z delom v notranjosti računalnika*.
2. Odstranite pokrov.
3. Zaskočne zatiče sprednjega okvirja ločite od ohišja.



4. Obrnite sprednji okvir stran od računalnika, da z ohišja sprostite kaveljčke na nasprotnem robu okvirja. Nato dvignite ohišje in odstranite sprednji okvir.

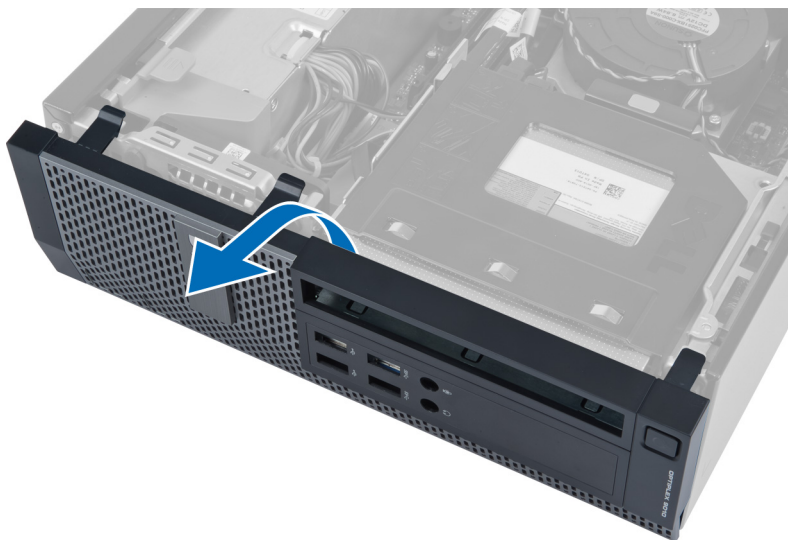

Nameščanje sprednjega okvirja

1. Kaveljčke ob spodnjem robu sprednjega okvirja vstavite v reže na sprednjem delu ohišja.
2. Okvir potisnite proti računalniku, tako da se zaskočni zatiči sprednjega okvirja zaskočijo.
3. Namestite pokrov.
4. Upošteвайте postopke v poglavju *Ko končate z delom v notranjosti računalnika*.

Odstranjevanje kartice za brezžično lokalno omrežje (WLAN)

1. Sledite navodilom v poglavju Preden začnete z delom znotraj računalnika.
2. Odstranite pokrov.
3. Odstranite vijake, s katerimi je zunanja antena pritrjena v priključek. Izvlecite zunanjo anteno iz računalnika.



4. Pritisnite moder jeziček in dvignite zapah navzven. Dvignite in odstranite kartico WLAN iz računalnika.

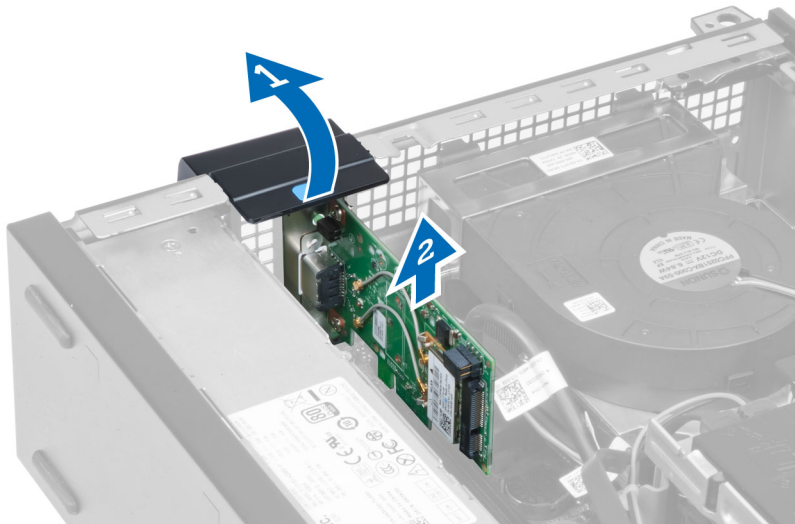

Namestitev kartice WLAN

1. Kartico WLAN vstavite v priključek na matični plošči in jo pritisnite navzdol, dokler se ne zaskoči. Pritrdite zapah.
2. Namestite zunanjo anteno v priključek in privijte vijake, s katerimi je pritrjena v računalnik.
3. Namestite pokrov.
4. Sledite navodilom v poglavju Ko končate z delom znotraj računalnika.

Odstranjevanje ohišja pogona

1. Sledite navodilom v poglavju *Preden začnete z delom v notranjosti računalnika*.
2. Odstranite:
 - a. pokrov
 - b. sprednji okvir

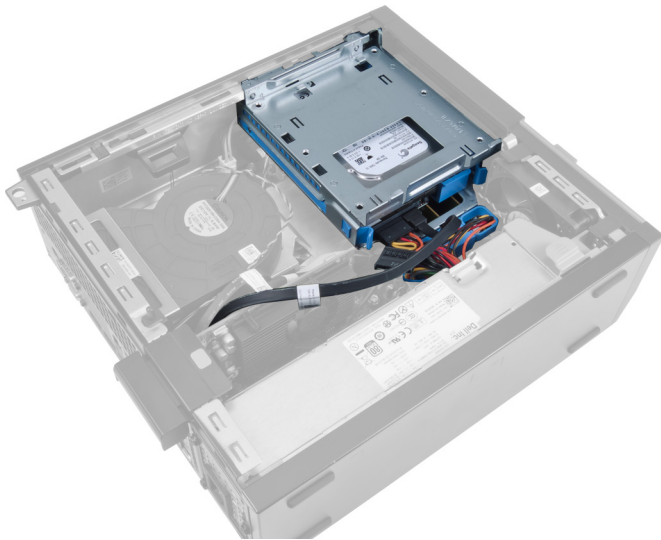

3. Odstranite napajalni kabel in podatkovni kabel z zadnje strani pogona.

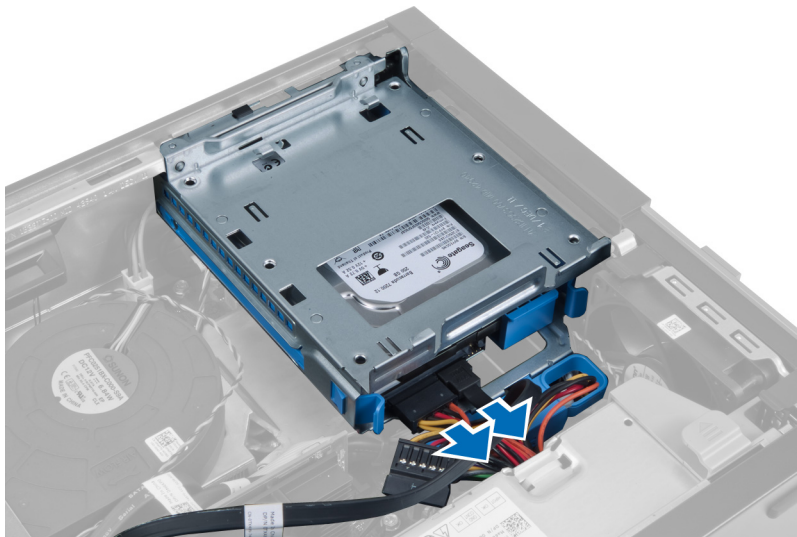

4. Ročaj ohišja pogona potisnite proti zadnji strani računalnika v nezaklenjen položaj.

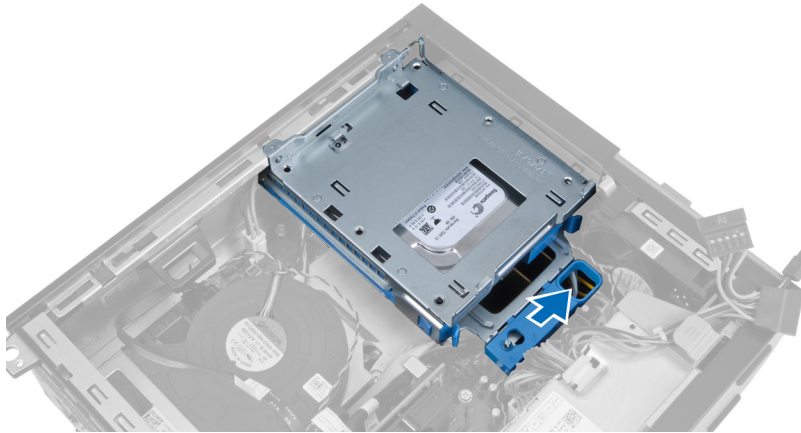

5. Ohišje pogona z ročajem zavrtite navzgor in ohišje pogona dvignite iz ohišja računalnika.

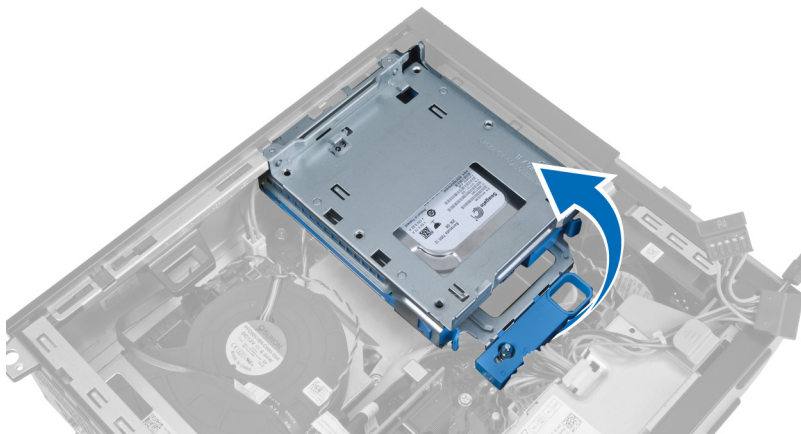

Nameščanje ohišja pogona

1. Ohišje pogona postavite na rob računalnika, da omogočite dostop do priključkov kabla na trdem disku.
2. Podatkovni in napajalni kabel priklopite na hrbtno stran trdega diska.
3. Obrnite ohišje pogona in ga vstavite v ohišje računalnika. Z režami v ohišju pritrdite jezičke ohišja pogona.
4. Ročaj ohišja pogona potisnite proti sprednji strani računalnika v zaklenjen položaj.
5. Podatkovni in napajalni kabel priklopite na hrbtno stran optičnega pogona.
6. Namestite:
 - a. sprednji okvir
 - b. pokrov
7. Upoštevajte postopke v poglavju *Ko končate z delom v notranjosti računalnika*.

Odstranjevanje optičnega pogona

1. Sledite navodilom v poglavju *Preden začnete z delom v notranjosti računalnika*.
2. Odstranite pokrov.



3. Odstranite podatkovni in napajalni kabel s hrbtne strani optičnega pogona.



4. Dvignite modri jeziček in optični pogon potisnite navznoter, da ga odstranite iz računalnika.

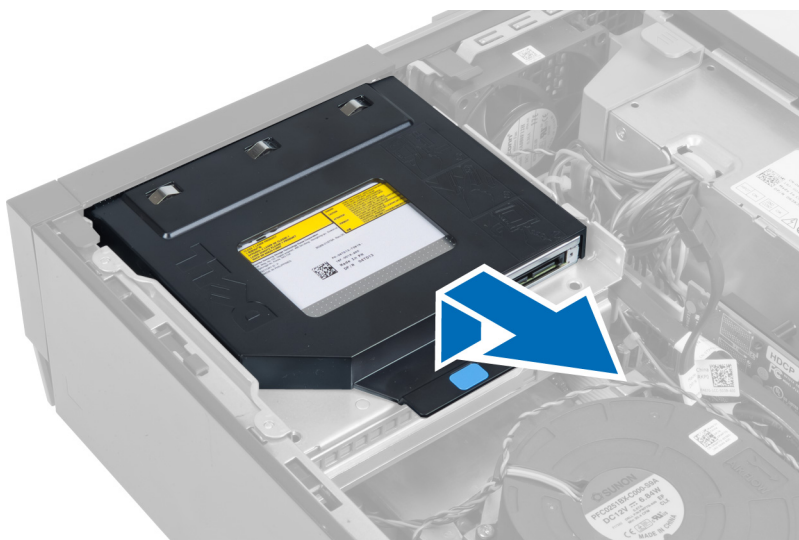

5. Potisnite strani nosilca, da se optični pogon odstrani.



Nameščanje optičnega pogona

1. Optični pogon vstavite v konzolo.
2. Dvignite modri jeziček in optični pogon potisnite navzven, da ga vstavite v računalnik.
3. Podatkovni in napajalni kabel priklopite na optični pogon.
4. Namestite pokrov.
5. Upoštevajte postopke v poglavju *Ko končate z delom v notranjosti računalnika*.

Odstranjevanje trdega diska

1. Sledite navodilom v poglavju *Preden začnete z delom v notranjosti računalnika*.
2. Odstranite pokrov.
3. Zatiča potisnite navznoter in nosilec trdega diska potisnite iz ohišja pogona.

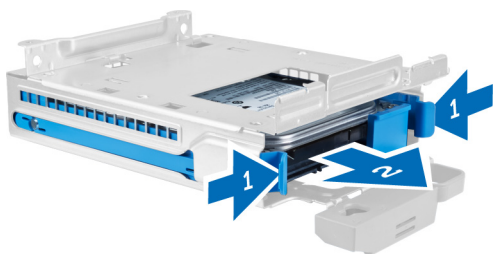

4. Upognite nosilec trdega diska in trdi disk odstranite iz nosilca.



5. Odstranite vijake, s katerimi je trdi disk pritrjen na vrh nosilca trdega diska.



6. Odstranite vijake, s katerimi je trdi disk pritrjen na spodnjo stran nosilca trdega diska.

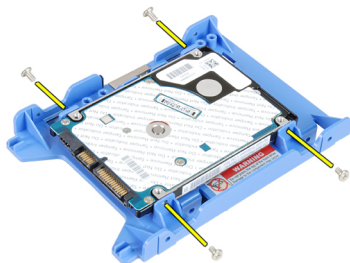

Nameščanje trdega diska

1. Privijte vijake, s katerimi je 2,5-palčni trdi disk pritrjen na nosilec trdega diska.
2. Upognite nosilec trdega diska in trdi disk vstavite v nosilec.
3. Zatiča potisnite navznoter in nosilec trdega diska potisnite v ohišje pogona.
4. Namestite pokrov.

5. Upoštevajte postopke v poglavju *Ko končate z delom v notranjosti računalnika*.

Odstranjevanje stikala za zaznavanje vdora

1. Sledite navodilom v poglavju *Preden začnete z delom v notranjosti računalnika*.
2. Odstranite pokrov.

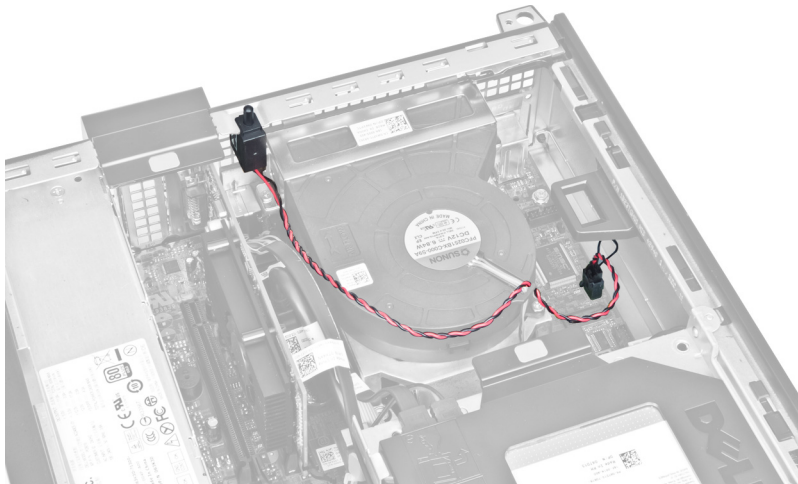

3. S matične plošče odklopite kabel stikala za zaznavanje vdora.



4. Stikalo za zaznavanje vdora potisnite navznoter in ga odstranite z matične plošče.

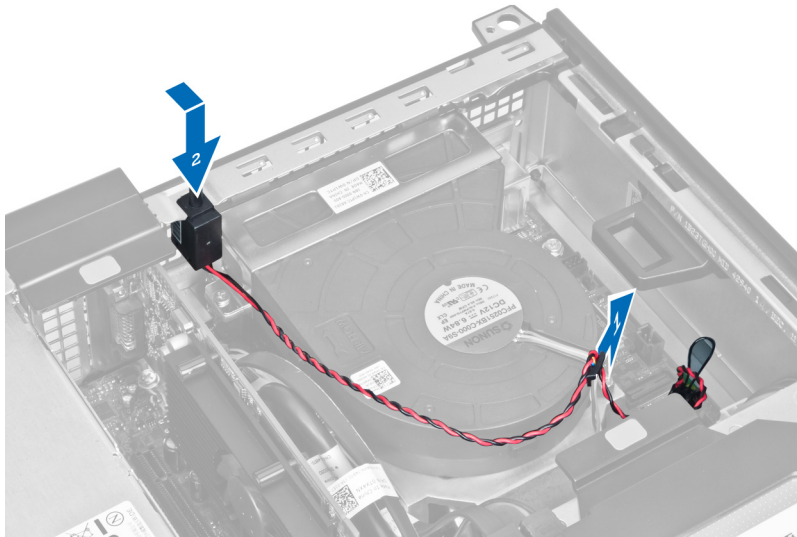

Nameščanje stikala za zaznavanje vdora

1. Stikalo za zaznavanje vdora vstavite v zadnjo stran ohišja in ga povlecite navzven, da ga pritrdite.
2. Kabel stikala za zaznavanje vdora priklopite na matično ploščo.
3. Namestite pokrov.
4. Upoštevajte postopke v poglavju *Ko končate z delom v notranjosti računalnika*.

Napotki za pomnilniške module

Za optimalno delovanje računalnika pri konfiguraciji systemskega pomnilnika upoštevajte naslednje splošne napotke:

- Lahko uporabljate pomnilniške module različnih velikosti (npr. 2 GB in 4 GB), vendar pa morajo imeti vsi zasedeni kanali enake konfiguracije.
- Pomnilniške module morate vstaviti tako, da začnete pri prvi reži.
 - ✎ **OPOMBA:** Pomnilniške reže v vašem računalniku so lahko označene različno, kar je odvisno od konfiguracije strojne opreme (npr. A1, A2 ali 1,2,3).
- Če štiristopenjske pomnilniške module uporabljate skupaj z enostopenjskimi ali dvostopenjskimi moduli, morate štiristopenjske module namestiti v reže z belimi sprostitvenimi ročicami.
- Če namestite pomnilniške module različnih hitrosti, delujejo s hitrostjo najpočasnejših nameščenih pomnilniških modulov.

Odstranjevanje pomnilnika

1. Sledite navodilom v poglavju *Preden začnete z delom v notranjosti računalnika*.
2. Odstranite:
 - a. pokrov
 - b. sprednji okvir
 - c. ohišje pogona
3. Sprostite sponki, ki zadržujeta pomnilnik, na obeh straneh pomnilniškega modula.

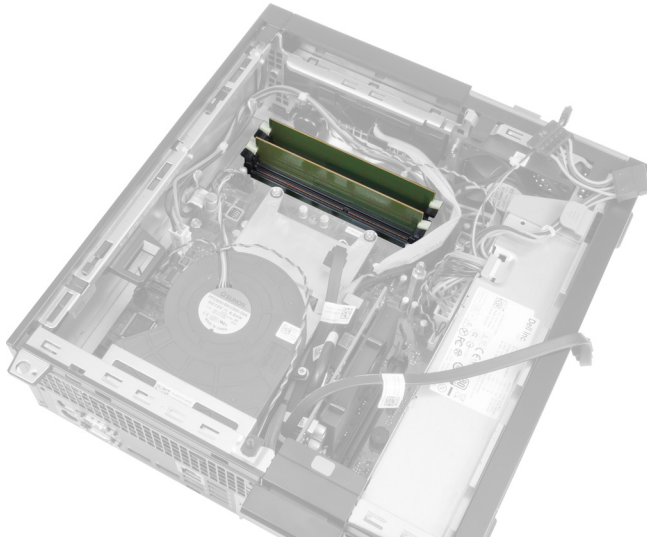

4. Pomnilniške module dvignite iz priključkov na matični plošči.



Nameščanje pomnilnika

1. Vstavite pomnilniške module v priključke na matični plošči.
2. Pritisnite na pomnilniške module, tako da pritrditveni jezički skočijo nazaj, da jih pritrdite na mesto.
3. Namestite:
 - a. ohišje pogona
 - b. sprednji okvir
 - c. pokrov
4. Upoštevajte postopke v poglavju *Ko končate z delom v notranjosti računalnika*.

Odstranjevanje gumbne baterije

1. Sledite navodilom v poglavju *Preden začnete z delom v notranjosti računalnika*.
2. Odstranite:
 - a. pokrov
 - b. sprednji okvir
3. Zapah za sprostitev potisnite stran od baterije, da gumbna baterija izskoči iz podnožja, ter gumbno baterijo odstranite iz računalnika.

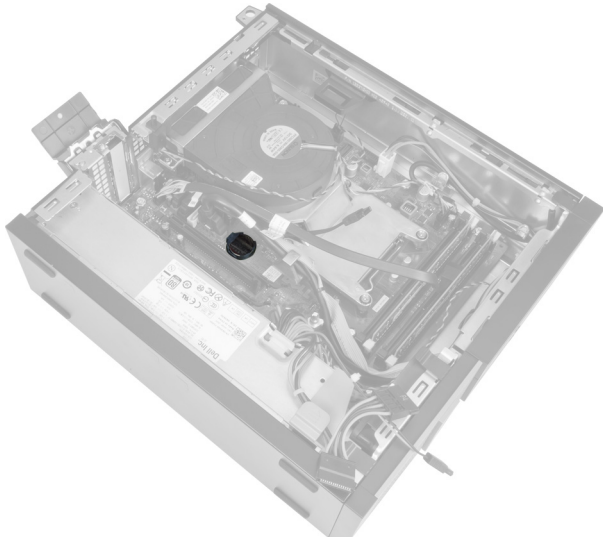

Nameščanje gumbne baterije

1. Gumbno baterijo vstavite v ustrezno režo na matični plošči.
2. Gumbno baterijo potisnite navzdol, tako da sprostitveni zapah skoči nazaj in jo pritrdi.
3. Namestite:
 - a. sprednji okvir
 - b. pokrov
4. Upoštevajte postopke v poglavju *Ko končate z delom v notranjosti računalnika*.

Odstranjevanje systemskega ventilatorja

1. Sledite navodilom v poglavju *Preden začnete z delom v notranjosti računalnika*.
2. Odstranite:
 - a. pokrov
 - b. sprednji okvir
 - c. ohišje pogona



3. Kabel ventilatorja odklopite z matične plošče.

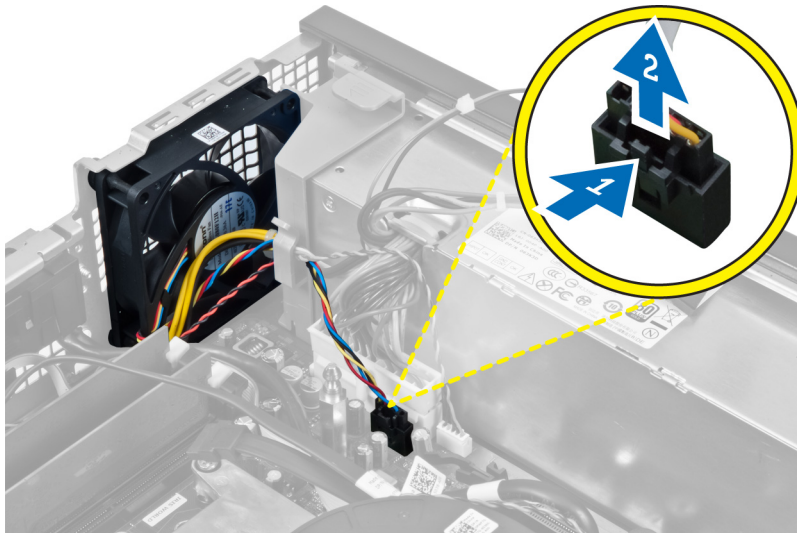

4. Snemite kabel z zadrževalnega zatiča.

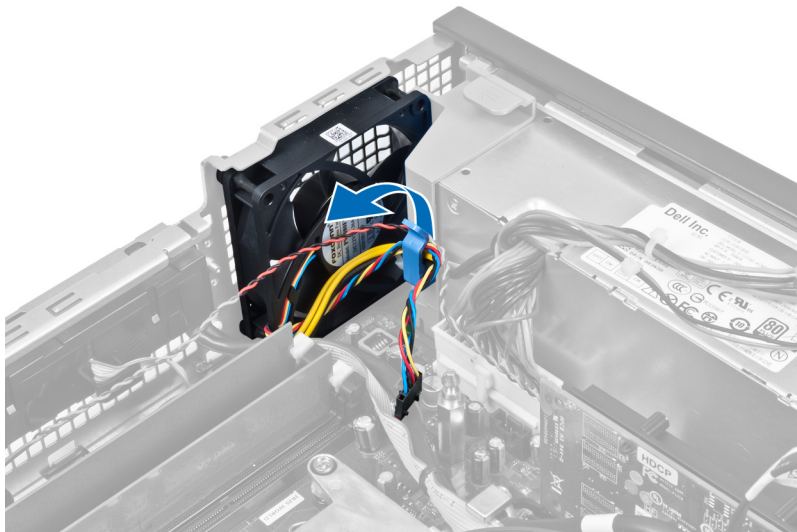

5. Sistemski ventilator ločite in odstranite s gumijastih skoznjkov, s katerimi je pritrjen na računalnik. Nato pritisnite skoznjike navznoter vzdolž rež in jih potisnite skozi ohišje.

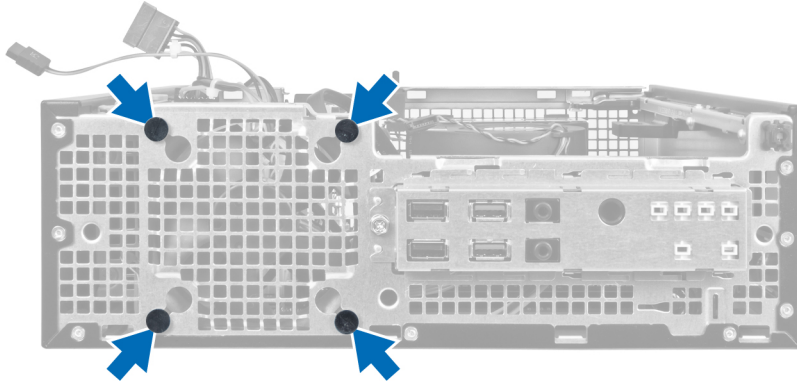

Nameščanje systemskega ventilatorja

1. Systemski ventilator namestite v ohišje.
2. Skoznjike potisnite skozi ohišje in navzven vzdolž utorov, da jih pritrдите.
3. Speljite kabel ventilatorja skozi zadrževalne zatiče in ga priključite na matično ploščo.
4. Namestite:
 - a. ohišje pogona
 - b. sprednji okvir
 - c. pokrov
5. Upoštevajte postopke v poglavju *Ko končate z delom v notranjosti računalnika*.

Odstranjevanje zvočnika

1. Sledite navodilom v poglavju *Preden začnete z delom v notranjosti računalnika*.
2. Odstranite:
 - a. pokrov
 - b. sprednji okvir
 - c. ohišje pogona
3. Kabel zvočnikov odklopite z matične plošče.

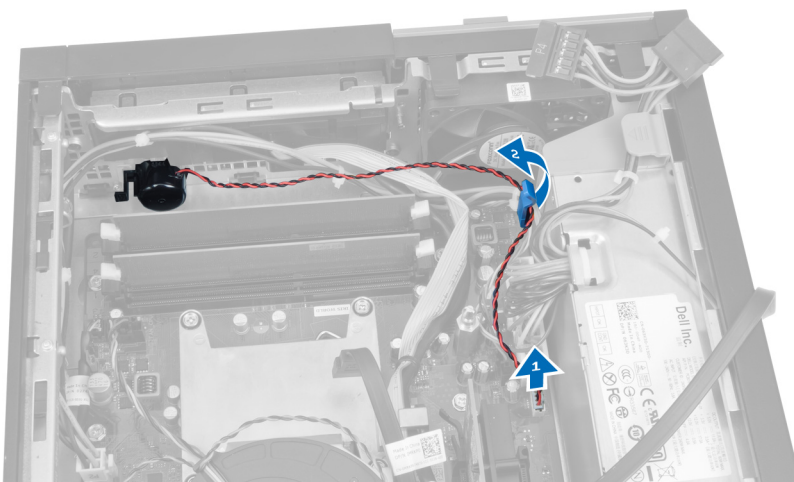

4. Pritisnite jeziček, s katerim je pritrjen zvočnik, in zvočnik odstranite tako, da ga potisnete v desno stran računalnika.

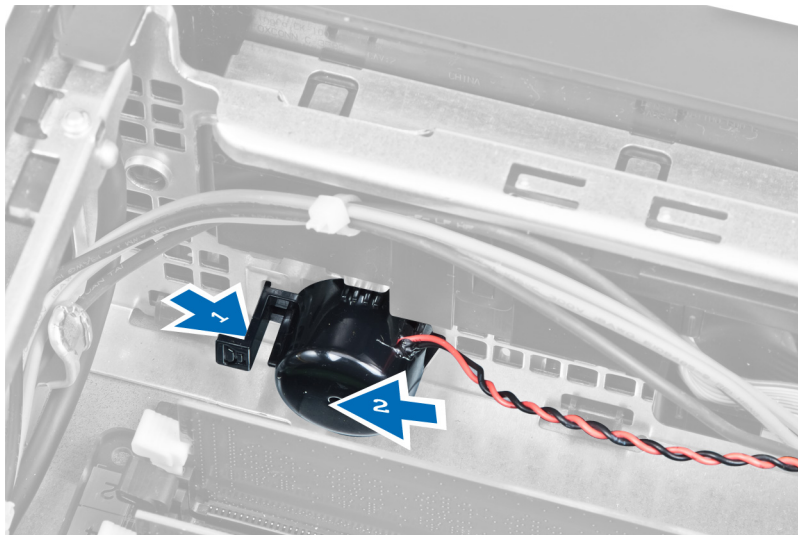

Nameščanje zvočnika

1. Zvočnik postavite na ustrezno mesto na zadnji strani ohišja računalnika.
2. Pritisnite jeziček, s katerim je pritrjen zvočnik, in zvočnik pritrdite tako, da ga potisnete v levo stran računalnika.
3. Kabel zvočnika priklopite na matično ploščo.
4. Namestite:
 - a. ohišje pogona
 - b. sprednji okvir
 - c. pokrov
5. Upoštevajte postopke v poglavju *Ko končate z delom v notranjosti računalnika*.

Odstranjevanje kabla vklopnega stikala

1. Sledite navodilom v poglavju *Preden začnete z delom v notranjosti računalnika*.
2. Odstranite:
 - a. pokrov
 - b. sprednji okvir
 - c. ohišje pogona
3. Z matične plošče odklopite kabel vklopnega stikala.

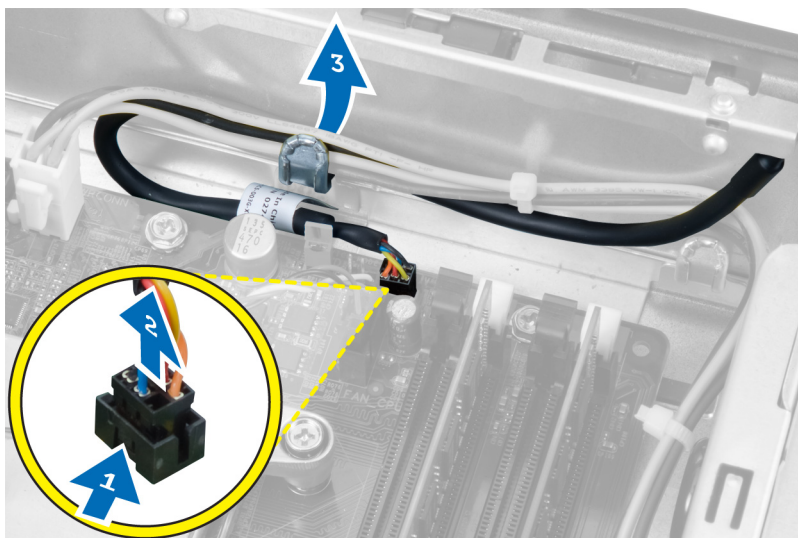

4. Pritisnite zadrževalni sponki in potisnite kabel vklopnega stikala ven skozi sprednji del računalnika.

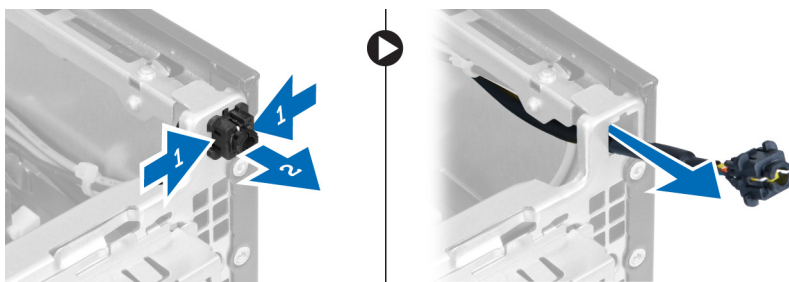

Nameščanje kabla vklopnega stikala

1. Potisnite kabel vklopnega stikala skozi sprednji del računalnika.
2. Kabel vklopnega stikala pritrdite na ohišje.
3. Kabel vklopnega stikala zatakните skozi sponko ohišja.
4. Kabel vklopnega stikala priklopite na matično ploščo.
5. Namestite:
 - a. ohišje pogona
 - b. sprednji okvir
 - c. pokrov
6. Upoštevajte postopke v poglavju *Ko končate z delom v notranjosti računalnika*.

Odstranjevanje vhodne/izhodne (V/I) plošče

1. Sledite navodilom v poglavju *Preden začnete z delom v notranjosti računalnika*.
2. Odstranite:
 - a. pokrov
 - b. sprednji okvir
 - c. ohišje pogona
3. Kabel V/I-plošče oz. FlyWire staknite s sponke na ohišju in s hladilnika.



4. Odstranite vijak, s katerim je V/I-plošča pritrjena na ohišje. Nato V/I-ploščo potisnite desno in jo sprostite in odstranite iz računalnika.

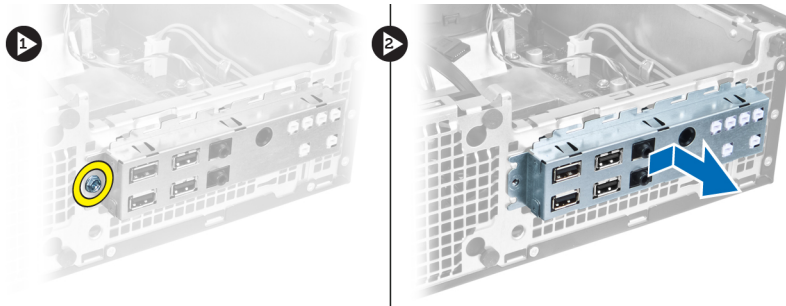

Nameščanje vhodne/izhodne (V/I) plošče

1. Vstavite V/I-ploščo v rezo na sprednjem delu ohišja.
2. V/I-ploščo potisnite proti levemu delu računalnika, da jo pritrдите na ohišje.
3. Privijte vijak, da V/I-ploščo pritrдите na ohišje.
4. Kabel V/I-plošče oz. FlyWire priključite na matično ploščo.
5. Kabel V/I-plošče oz. FlyWire zatakните v sponko na ohišju in v vodilo na hladilniku.
6. Namestite:
 - a. ohišje pogona
 - b. sprednji okvir
 - c. pokrov
7. Upoštevajte postopke v poglavju *Ko končate z delom v notranjosti računalnika*.

Odstranjevanje napajalnika

1. Sledite navodilom v poglavju *Preden začnete z delom v notranjosti računalnika*.
2. Odstranite:
 - a. pokrov

- b. sprednji okvir
- c. ohišje pogona

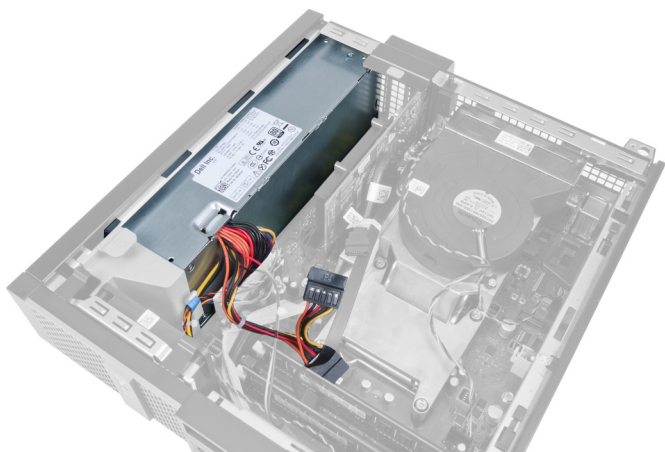

3. Odklopite 4-pinski kabel z matične plošče in kabel odklopite iz sponk ohišja.

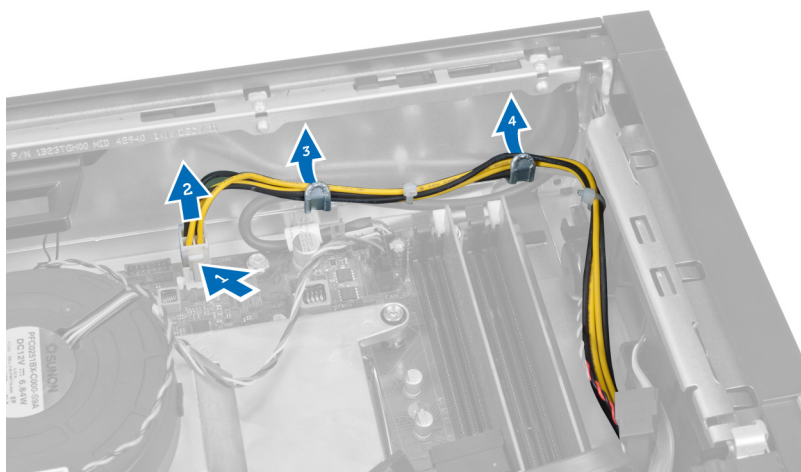

4. Odstranite napajalni kabel z zadrževalnega zatiča.

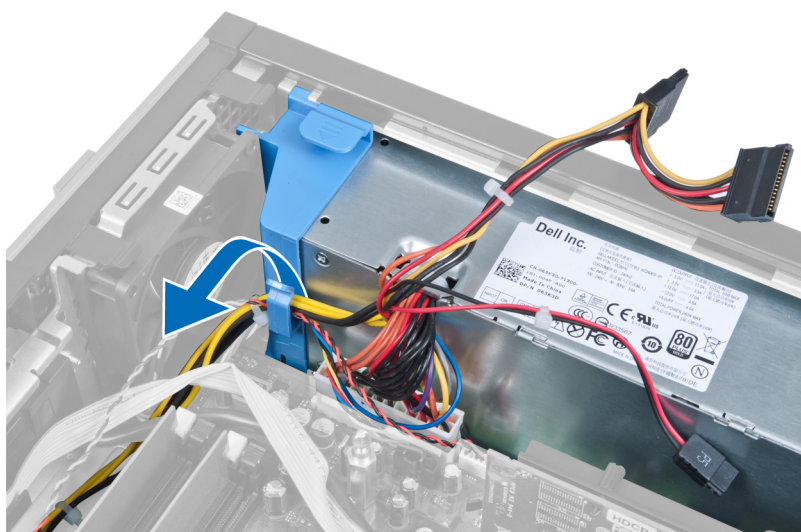

5. Distančnik dvignite iz računalnika.

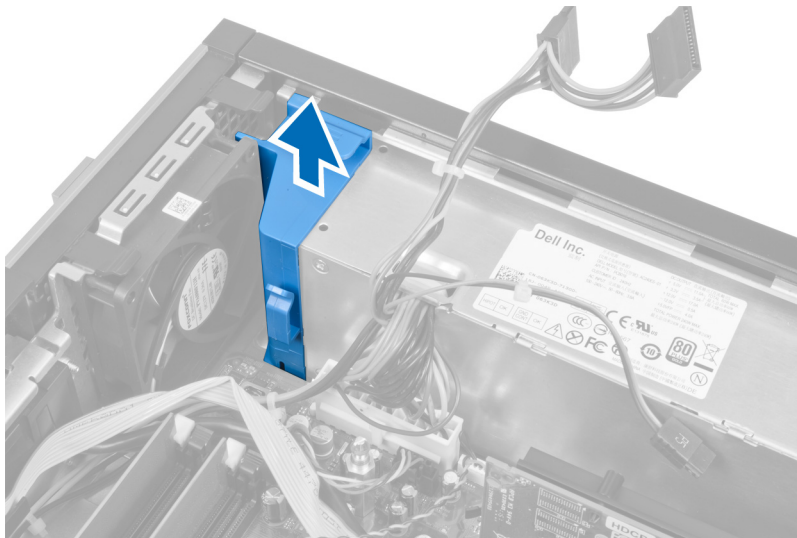

6. Odklopite 24-pinski napajalni kabel z matične plošče.

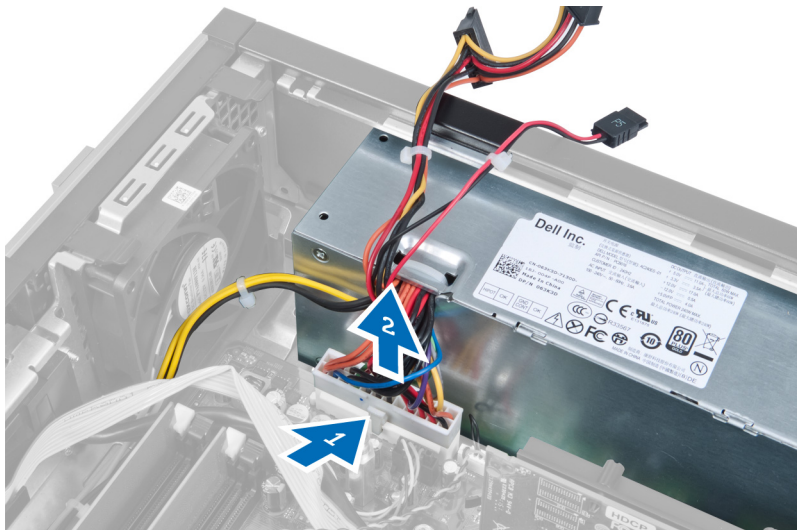

7. Odstranite vijake, s katerimi je napajalnik pritrjen na hrbtno stran računalnika.

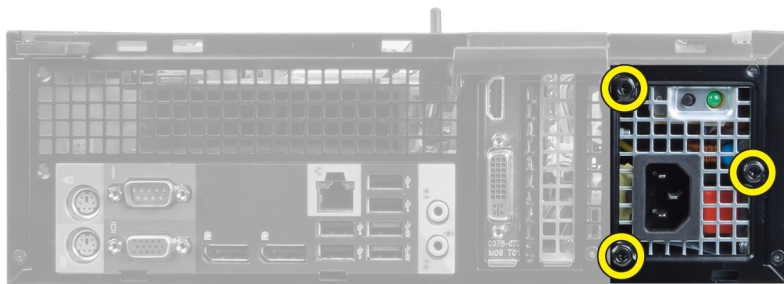

8. Pritisnite modri jeziček za sprostitev poleg napajalnika in napajalnik potisnite proti sprednjemu delu računalnika.

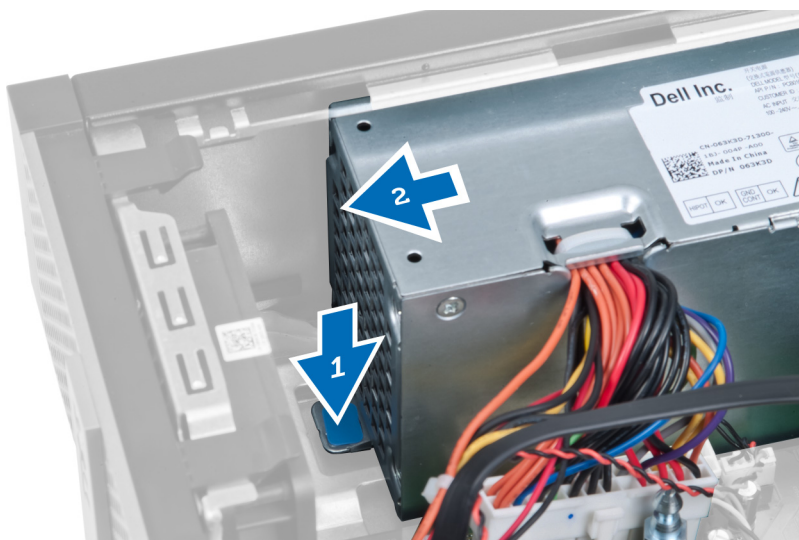

9. Dvignite napajalnik iz računalnika.

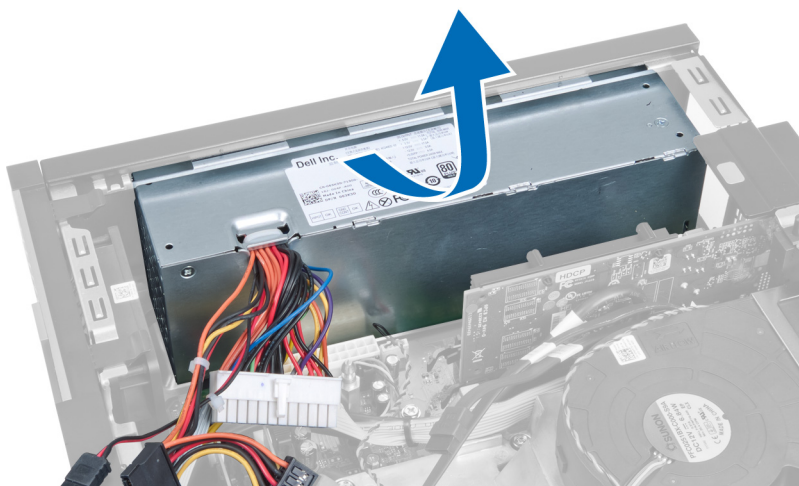

Nameščanje napajalnika

1. Napajalnik postavite v ohišje in ga potisnite navzven, da ga pritrdite.
2. Privijte vijake, s katerimi je napajalnik pritrjen na zadnjo stran računalnika.
3. Vstavite distančnik.
4. 24-pinski napajalni kabel priklopite na matično ploščo.
5. 4-pinski napajalni kabel zatakните v zadrževalne sponke ohišja.
6. Kabel napajalnika priključite na matično ploščo.
7. Namestite:
 - a. ohišje pogona
 - b. sprednji okvir
 - c. pokrov
8. Upoštevajte postopke v poglavju *Ko končate z delom v notranjosti računalnika*.

Odstranjevanje hladilnika

1. Sledite navodilom v poglavju *Preden začnete z delom v notranjosti računalnika*.
2. Odstranite:
 - a. pokrov
 - b. sprednji okvir
 - c. ohišje pogona

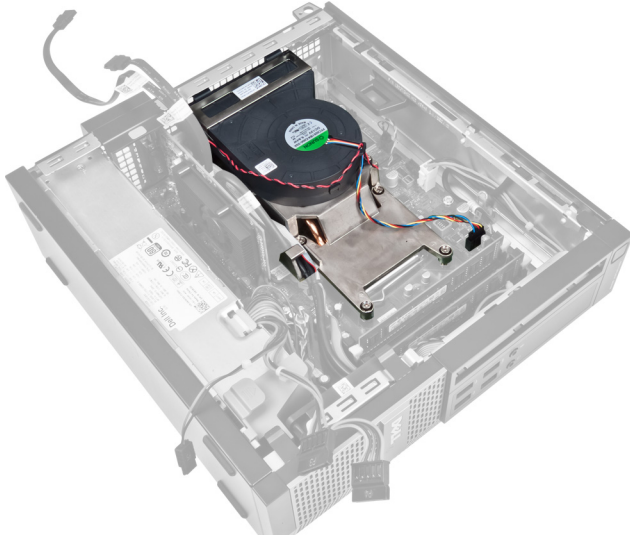

3. Pritisnite plastično sponko ter sprostite in odklopite kabel hladilnika z matične plošče.

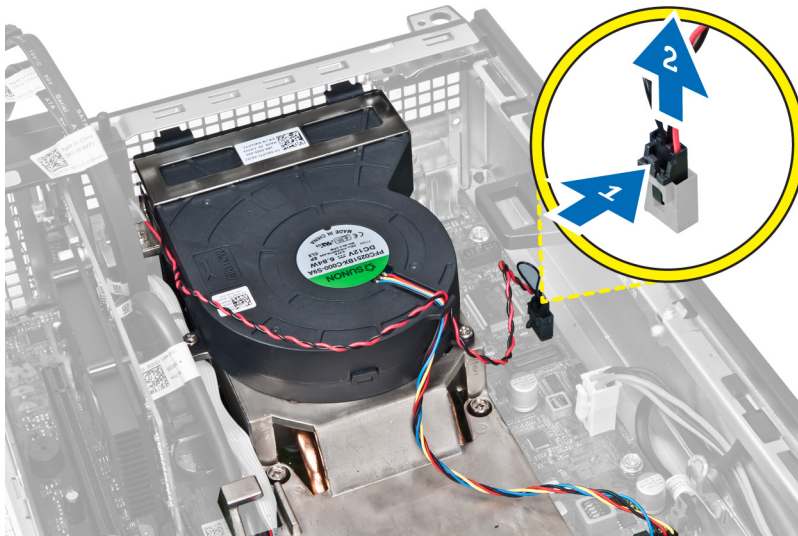

4. Iz vodila na hladilniku iztaknite kabel V/I-plošče oz. kabel FlyWire.

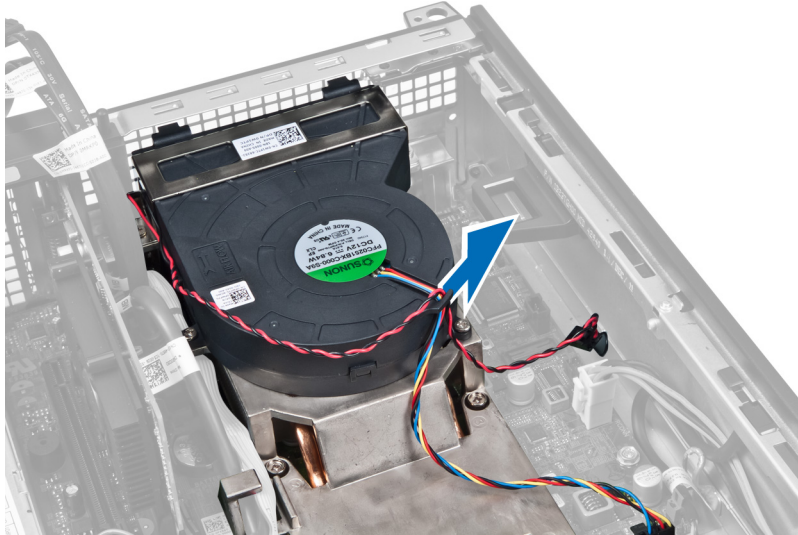

5. Pritisnite sponko in tako sprostite ter odklopite kabel ventilatorja z matične plošče.

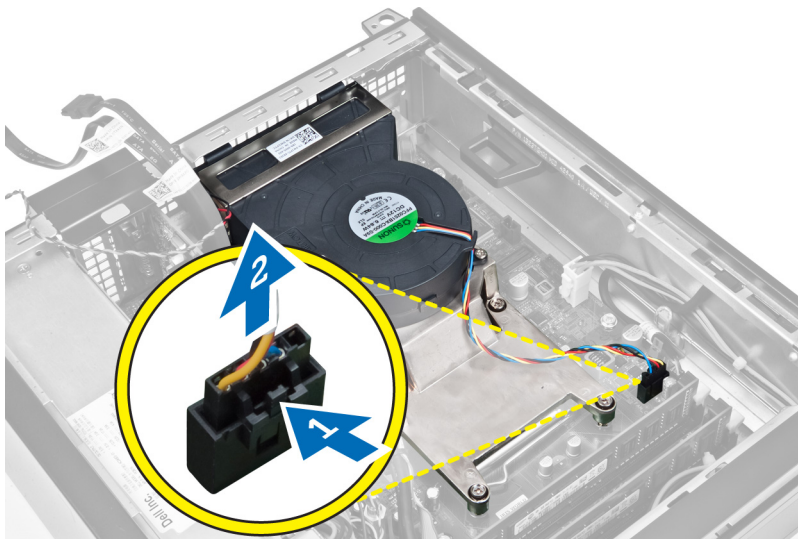

6. Sprostite pritrditvene vijake, in dvignite sklop hladilnika navzgor ter ga nato odstranite iz računalnika. Sklop položite tako, da gleda ventilator navzdol termalna pasta pa je na zgornji strani.

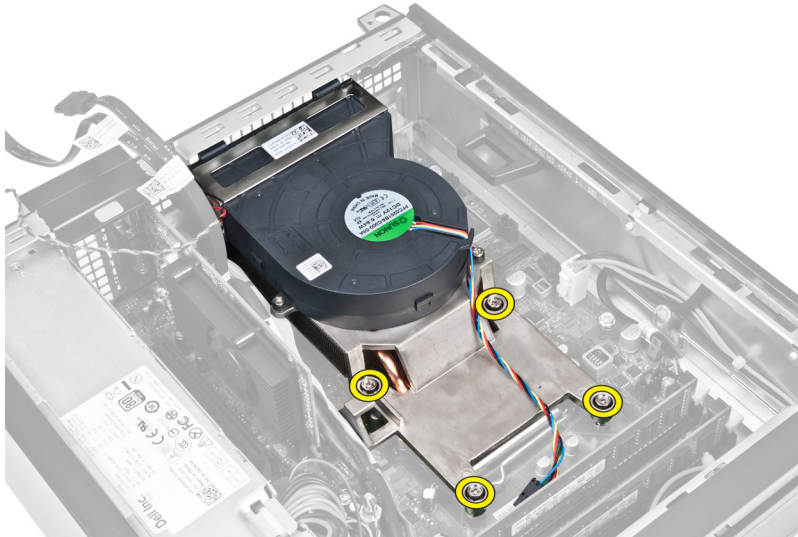

Nameščanje hladilnika

1. Namestite sklop hladilnika v ohišje.
2. Enakomerno zategnite zaskočne vijake, da s tem pritrdite sklop hladilnega telesa na sistemsko ploščo.
3. Priključite kabel V/I plošče/FlyWire in ga speljite skozi vodilo na hladilniku.
4. Kabel ventilatorja priključite na matično ploščo.
5. Ponovno priključite kabel sklopa hladilnika na matično ploščo.
6. Namestite:
 - a. ohišje pogona
 - b. sprednji okvir
 - c. pokrov
7. Upoštevajte postopke v poglavju *Ko končate z delom v notranjosti računalnika*.

Odstranjevanje procesorja

1. Sledite navodilom v poglavju *Preden začnete z delom v notranjosti računalnika*.
2. Odstranite:
 - a. pokrov
 - b. sprednji okvir
 - c. ohišje pogona
 - d. hladilnik
3. Pritisnite sprostitveno ročico navzdol in jo nato premaknite navzven, da jo sprostite iz kaveljčka za zaklep, s katerim je pritrjena. Dvignite pokrov procesorja in procesor odstranite iz reže.



Nameščanje procesorja

1. Procesor vstavite v ležišče za procesor. Poskrbite, da bo procesor ustrezno nameščen.
2. Pritisnite sprostitveno ročico navzdol, nato pa jo premaknite navznoter, da jo pritrdite s kaveljčkom za zaklep.
3. Namestite hladilnik.
4. Namestite ohišje diska.
5. Namestite sprednji okvir.
6. Namestite pokrov.
7. Upoštevajte postopke v poglavju *Ko končate z delom v notranjosti računalnika*.

Odstranjevanje matične plošče

1. Sledite navodilom v poglavju *Preden začnete z delom v notranjosti računalnika*.
2. Odstranite:
 - a. pokrov
 - b. sprednji okvir
 - c. ohišje pogona
 - d. razširitveno kartico
 - e. hladilnik
3. Odklopite vse kable, priključene na matično ploščo, in jih odstranite iz ohišja.

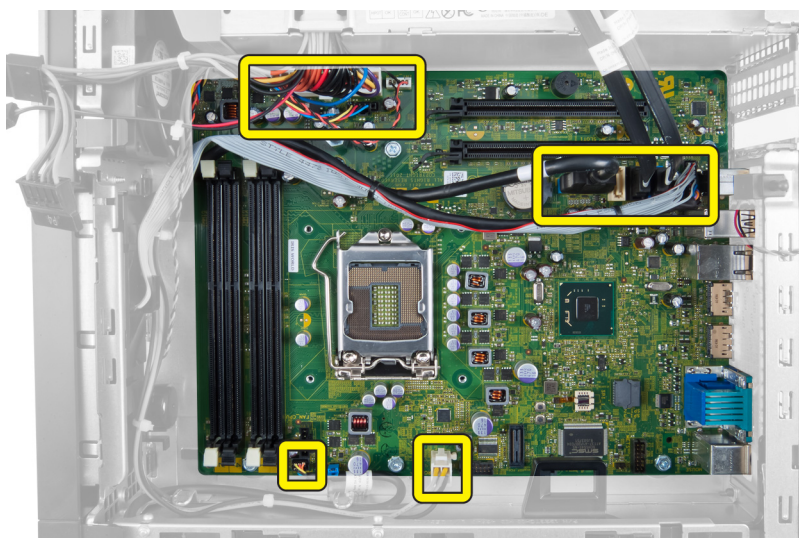

4. Odstranite vijake, s katerimi je matična plošča pritrjena na ohišje.

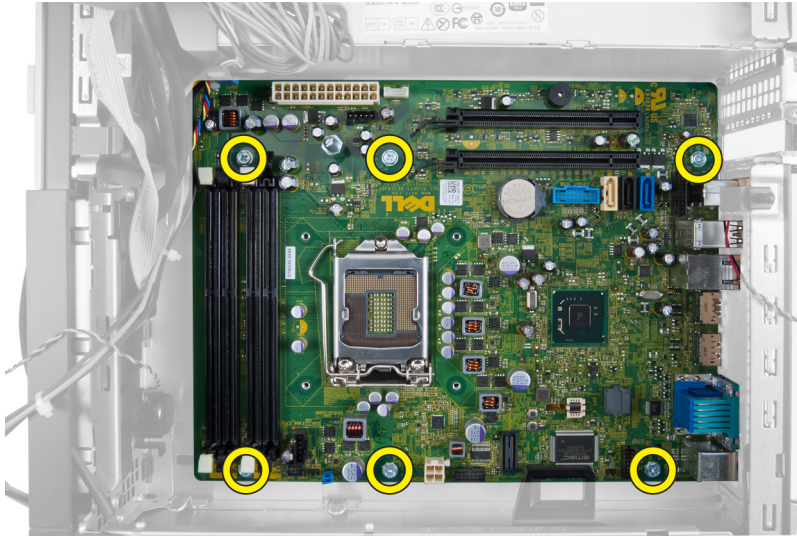

5. Odvijte šesterorobi vijak v nasprotni smeri urinega kazalca in ga odstranite z matične plošče.

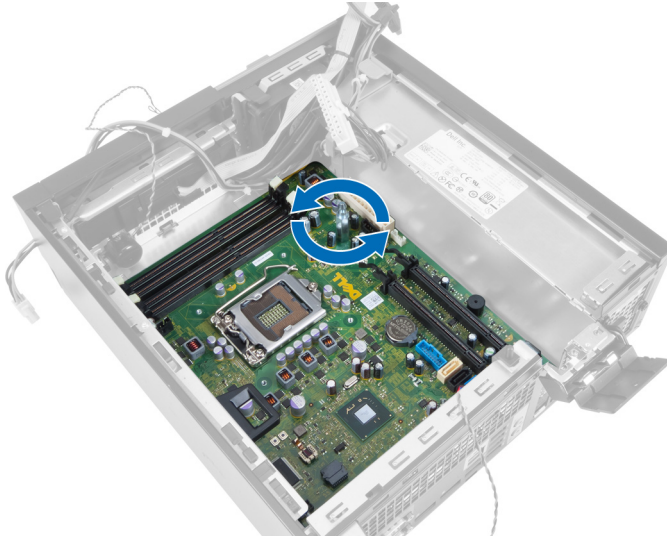

6. Matično ploščo potisnite iz ohišja računalnika.

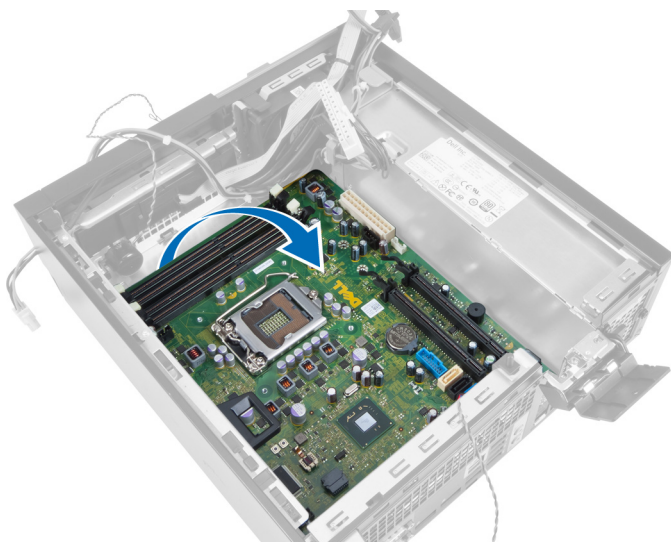

Komponente matične plošče

Naslednja slika prikazuje razporeditev matične plošče.

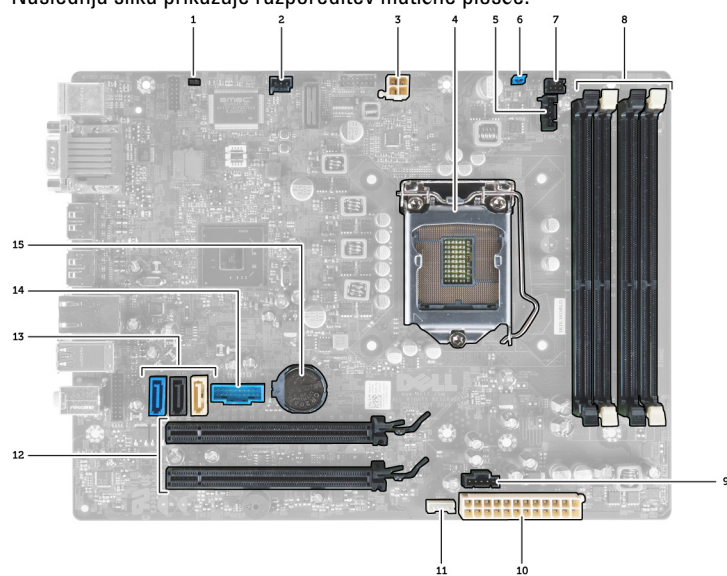

- | | |
|---------------------------------------|---|
| 1. mostiček za ponastavitev RTC | 2. priključek stikala za zaznavanje vdora |
| 3. priključek za napajanje | 4. procesor |
| 5. priključek za sistemski ventilator | 6. mostiček za geslo |
| 7. priključek za vklopno stikalo | 8. priključki pomnilniškega modula |
| 9. priključek za sistemski ventilator | 10. priključek za sistemsko napajanje |
| 11. priključek za notranji zvočnik | 12. priključki kartice PCI Express x16 |
| 13. priključki SATA | 14. sprednji priključek USB |
| 15. gumbna baterijo | |

Nameščanje matične plošče

1. Matično ploščo poravnajte s priključki na zadnjem delu ohišja in jo postavite na ohišje.
2. Privijte vijake, s katerimi je matična plošča pritrjena na ohišje.
3. Privijte šesterorobi vijak v smeri urinega kazalca.
4. Ponovno priključite vse kable na matično ploščo.
5. Namestite:
 - a. hladilnik
 - b. razširitveno kartico
 - c. ohišje pogona
 - d. sprednji okvir
 - e. pokrov
6. Upoštevajte postopke v poglavju *Ko končate z delom v notranjosti računalnika*.

Nastavitev sistema

Nastavitev sistema vam omogoča nadzorovanje strojne opreme računalnika in določanje možnosti na ravni BIOS-a. V nastavitvi sistema lahko:

- Spremenite nastavitve NVRAM, potem ko dodate ali odstranite strojno opremo
- Gledate konfiguracijo strojne opreme sistema
- Omogočite ali onemogočite vgrajene naprave
- Nastavite pragove delovanja in upravljanja porabe energije
- Upravljate varnost računalnika

Zagonsko zaporedje

Zagonsko zaporedje vam omogoča obhod zaporedja systemskega zagona in neposredni zagon določene enote (npr. optični pogon ali trdi disk). Ko se med samodejnim preskusom vklopa (POST) prikaže logotip Dell, lahko:

- Dostopate do nastavitve sistema s pritiskom na tipko <F2>
- Odprete meni za enkratni zagon s pritiskom na tipko <F12>

V meniju za enkratni zagon so prikazane naprave, ki jih lahko zaženete z vključno možnostjo diagnostike. Možnosti menija za zagon so:

- Removable Drive (Izmenljivi pogon) (če je na voljo)
- STXXXX Drive (Pogon STXXXX)

 **OPOMBA:** XXX označuje številko pogona SATA.

- Optical Drive (Optični pogon)
- Diagnostics (Diagnostika)

 **OPOMBA:** Če izberete možnost »Diagnostics« (Diagnostika), se bo prikazal zaslon **ePSA diagnostics** (Diagnostika ePSA).

Na zaslonu za zagonsko zaporedje je prikazana tudi možnost za dostop do menija za nastavitev sistema.

Navigacijske tipke

V naslednji tabeli so prikazane navigacijske tipke za nastavitev sistema.



 **OPOMBA:** Za večino možnosti sistemskih nastavitev velja, da se spremembe, ki jih naredite, zabeležijo, vendar pa začnejo veljati šele, ko ponovno zaženete sistem.

Tabela 1. Navigacijske tipke

Tipke	Navigacija
Puščica gor	Premaknete se v prejšnje polje.
Puščica dol	Premaknete se v naslednje polje.
<Enter>	S to tipko lahko izberete vrednost v izbranem polju (če je mogoče) ali sledite povezavi v polju.
Preslednica	Razširi ali strni spustni seznam, če je mogoče.
<Tab>	Premaknete se na naslednje področje fokusa.  OPOMBA: Samo za brskalnike s standardno grafiko.
<Esc>	Premaknete se na prejšnjo stran, dokler ne pridete na glavni zaslon. Če tipko <Esc> pritisnete na glavnem zaslonu, se prikaže sporočilo, ki vas pozove, da shranite morebitne neshranjene spremembe in ponovno zaženete sistem.
<F1>	Prikaže datoteko s pomočjo za nastavitvev sistema.

Možnosti sistemskih nastavitvev



 **OPOMBA:** Prikaz elementov, navedenih v tem razdelku, je odvisen od računalnika in nameščenih naprav.

Tabela 2. Splošno

Možnost	Opis
System Information	<p>Prikažejo se naslednji podatki:</p> <ul style="list-style-type: none"> • System Information (Podatki o sistemu) - Prikaže možnosti BIOS Version (Različica BIOS-a), Service Tag (Servisna številka), Asset Tag (Oznaka sredstva), Ownership Tag (Oznaka lastništva), Ownership Date (Datum lastništva), Manufacture Date (Datum izdelave) in Express Service Code (Koda za hitri servis). • Memory Information (Podatki o pomnilniku) - Prikaže možnosti Memory Installed (Nameščen pomnilnik), Memory Available (Razpoložljiv pomnilnik), Memory Speed (Hitrost pomnilnika), Memory Channels Mode (Način pomnilniških kanalov), Memory Technology (Tehnologija pomnilnika), DIMM 1 Size (Velikost DIMM 1), DIMM 2 Size (Velikost DIMM 2), DIMM 3 Size (Velikost DIMM 3) in DIMM 4 Size (Velikost DIMM 4). • PCI Information (PCI-podatki) - Prikaže možnosti SLOT1, SLOT2, SLOT3 in SLOT4. • Processor Information (Podatki o procesorju) – Prikaže možnosti Processor Type (Vrsta procesorja), Core Count (Število jeder), Processor ID (ID procesorja), Current Clock Speed (Trenutni takt), Minimum Clock Speed (Najnižji takt), Maximum Clock Speed (Najvišji takt), Processor L2 Cache (Predpomnilnik procesorja L2), Processor L3 Cache (Predpomnilnik procesorja L3), HT Capable (Zmogljivost HT) in 64-Bit Technology (64-bitna tehnologija). • Device Information (Podatki o napravi) - Prikaže možnosti SATA-0, SATA-1, SATA-2, SATA-3, LOM MAC Address (Naslov LOM MAC), Audio Controller (Zvočni krmilnik) in Video Controller (Video krmilnik).
Boot Sequence	<p>Omogoča, da določite zaporedje, po katerem računalnik poskuša poiskati operacijski sistem. Možnosti so:</p> <ul style="list-style-type: none"> • Diskette drive (Disketnik) • ST320LT007-9ZV142 / ST3250312AS • USB Storage Device (Pomnilniška naprava USB) • CD/DVD/CD-RW Drive (Pogon CD/DVD/CD-RW)

Možnost	Opis
	<ul style="list-style-type: none"> Onboard NIC (Vgrajena mrežna kartica)
Boot List Option	<ul style="list-style-type: none"> Podedovano UEFI
Date/Time	Omogoča vam nastavitve datuma in časa. Spremembe datuma in časa sistema začnejo veljati takoj.

Tabela 3. Konfiguracija sistema

Možnost	Opis
Integrated NIC	<p>Omogoča, da omogočite ali onemogočite vgrajeno omrežno kartico. Vgrajeno omrežno kartico lahko nastavite na:</p> <ul style="list-style-type: none"> Disabled (Onemogočeno) Enabled (Omogočeno) Enabled w/PXE (Omogočeno s PXE) Enabled w/ImageServer (Omogočeno z ImageServer) <p> OPOMBA: Prikaz elementov, navedenih v tem razdelku, je odvisen od računalnika in nameščenih naprav.</p>
Serial Port	<p>Omogoča vam, da določite nastavitve serijskih vrat. Serijska vrata lahko nastavite na:</p> <ul style="list-style-type: none"> Disabled (Onemogočeno) COM1 COM2 COM3 COM4 <p> OPOMBA: Operacijski sistem lahko dodeli vire tudi, če je nastavitve onemogočena.</p>
SATA Operation	<p>Omogoča konfigurirati način delovanja vgrajenega kontrolnika trdega diska.</p> <ul style="list-style-type: none"> Disabled (Onemogočeno) – Krmilniki SATA so skriti. ATA – SATA je konfiguriran za način ATA. AHCI - SATA je konfiguriran za način AHCI. RAID ON – SATA je konfiguriran tako, da podpira način RAID.
Drives	<p>Omogoča, da omogočite ali onemogočite različne pogone:</p> <ul style="list-style-type: none"> SATA-0 SATA-1 SATA-2 SATA-3
SMART Reporting	<p>To polje nadzoruje, ali sistem med zagonom poroča o napakah trdega diska za vgrajene pogone. Ta tehnologija je del specifikacije SMART (Self Monitoring Analysis and Reporting Technology – tehnologija analize samonadzorovanja in poročanja).</p>



Možnost	Opis
	<ul style="list-style-type: none"> • Enable SMART Reporting (Omogoči poročanje SMART) – Ta možnost je privzeto onemogočena.
USB Configuration	<p>To polje konfigurira vgrajeni krmilnik USB. Če je možnost <i>Boot Support</i> (Podpora za zagon) omogočena, sistem lahko zažene katero koli vrsto naprave USB za shranjevanje (trdi disk, pomnilniški ključ, disketa).</p> <p>Če so vrata USB omogočena, je naprava, priključena v ta vrata, omogočena in na voljo za operacijski sistem.</p> <p>Če so vrata USB onemogočena, operacijski sistem ne prepozna nobene naprave, priključene v ta vrata.</p> <p>Možnosti za konfiguracijo USB-ja se razlikujejo glede na obliko:</p> <p>Možnosti za mali pokončni računalnik, namizni računalnik, računalnik z majhnim ohišjem so:</p> <ul style="list-style-type: none"> • Enable Boot Support (Omogoči podporo za zagon) • Omogoči zadnja dvojna vrata USB • Enable Rear Quad USB Ports (Omogoči zadnja četverna vrata USB) • Enable Front USB Ports (Omogoči sprednja vrata USB) <p>Možnosti za računalnik z ultra majhnim ohišjem so:</p> <ul style="list-style-type: none"> • Enable Boot Support (Omogoči podporo za zagon) • Enable Rear Dual USB 2.0 Ports (Omogoči zadnja dvojna vrata USB 2.0) • Enable Rear Dual USB 3.0 Ports (Omogoči zadnja dvojna vrata USB 3.0) • Enable Front USB Ports (Omogoči sprednja vrata USB) <p> OPOMBA: Tipkovnica in miška USB vedno delujeta pri nastavitvi BIOS-a, ne glede na te nastavitve.</p>
Miscellaneous Devices	<p>Omogoča vam, da omogočite ali onemogočite različne vgrajene naprave.</p> <ul style="list-style-type: none"> • Enable PCI Slot (Omogoči režo PCI) - ta možnost je privzeto omogočena.

Tabela 4. Varnost

Možnost	Opis
Admin Password	<p>V tem polju lahko nastavite, spremenite ali izbrišete skrbniško geslo (včasih imenovano tudi geslo za nastavitve). Skrbniško geslo omogoča več varnostnih funkcij. Pogon privzeto nima nastavljenega gesla.</p> <ul style="list-style-type: none"> • Enter the old password (Vnesite staro geslo) • Enter the new password (Vnesite novo geslo) • Confirm the new password (Potrdite novo geslo)
System Password	<p>Omogoča vam, da nastavite, spremenite ali izbrišete geslo za računalnik (prej imenovano primarno geslo).</p> <p>Pogon privzeto nima nastavljenega gesla.</p> <ul style="list-style-type: none"> • Enter the old password (Vnesite staro geslo) • Enter the new password (Vnesite novo geslo) • Confirm the new password (Potrdite novo geslo)

Možnost	Opis
Internal HDD-0 Password	<p>Omogoča vam, da nastavite, spremenite ali izbrišete geslo na notranjem trdem disku računalnika. Uspešne spremembe tega gesla začnejo veljati takoj.</p> <p>Pogon privzeto nima nastavljenega gesla.</p> <ul style="list-style-type: none"> • Enter the old password (Vnesite staro geslo) • Enter the new password (Vnesite novo geslo) • Confirm the new password (Potrdite novo geslo)
Strong Password	<p>Enable strong password (Omogoči močno geslo) – možnost je privzeto onemogočena.</p>
Password Configuration	<p>To polje določa najmanjše in največje število znakov, dovoljenih za skrbniško in sistemsko geslo.</p> <ul style="list-style-type: none"> • Admin Password Min (Najmanjše število znakov za skrbniško geslo) • Admin Password Max (Največje število znakov za skrbniško geslo) • System Password Min (Najmanjše število znakov za sistemsko geslo) • System Password Max (Največje število znakov za sistemsko geslo)
Password Bypass	<p>Omogoča vam, da se izognete pozivom za možnost <i>System Password</i> (Sistemsko geslo) in geslo notranjega trdega diska med ponovnim zagonom sistema.</p> <ul style="list-style-type: none"> • Disabled (Onemogočeno) – Vedno zahteva sistemsko geslo in geslo notranjega trdega diska, če sta nastavljeni. Ta možnost je privzeto onemogočena. • Reboot Bypass (Izogibanje pri ponovnem zagonu) – Izognite se pozivom za vnos gesla pri ponovnih zagonih (toplih zagonih). <p> OPOMBA: Sistem bo vedno zahteval sistemsko geslo in geslo notranjega trdega diska, če ga boste vklopili iz izklopljenega stanja (hladni zagon). Poleg tega bo sistem vedno zahteval gesla pri katerih koli prisotnih modulih trdih diskov.</p>
Password Change	<p>Omogoča vam, da določite, ali so dovoljene spremembe sistema gesla in gesla trdega diska, ko je nastavljen skrbniško geslo.</p> <ul style="list-style-type: none"> • Allow Non-Admin Password Changes (Omogoči neskrbniško spremembo gesla) – Ta možnost je privzeto onemogočena.
TPM Security	<p>Ta možnost vam omogoča, da preverite, ali je Trusted Platform Module (TPM) v sistemu omogočen in viden operacijskemu sistemu.</p> <p>TPM Security (TPM zaščita) - ta možnost je privzeto onemogočena.</p> <p> OPOMBA: Če naložite privzete vrednosti programa za nastavitve, to ne vpliva na možnosti za aktivacijo, deaktivacijo in počisti. Spremembe te možnosti začnejo veljati takoj.</p>
Computrace	<p>V tem polju lahko omogočite ali onemogočite BIOS modulnega vmesnika opsijske storitve <i>Computrace Service</i> programske opreme <i>Absolute Software</i>.</p> <ul style="list-style-type: none"> • Deactivate (Izključi) - ta možnost je privzeto onemogočena. • Disable (Onemogoči) • Activate (Aktiviraj)
CPU XD Support	<p>Omogoča vam, da omogočite ali onemogočite izvajanje načina onemogočenja procesorja.</p>

Možnost	Opis
	<ul style="list-style-type: none"> • Enable CPU XD Support (Omogoči podporo CPU XD) – ta možnost je privzeto omogočena.
OROM Keyboard Access	<p>Omogoča vam, da določite, ali želite med zagonom do konfiguracijskih zaslonov možnosti Option Read Only Memory (OROM) dostopati prek bližnjičnih tipk. Te nastavitve preprečujejo dostop do pripomočka Intel RAID (CTRL+I) ali Intel Management Engine BIOS Extension (CTRL+P/F12).</p> <ul style="list-style-type: none"> • Enable (Omogoči) — uporabnik lahko vstopi v zaslone za OROM konfiguracijo prek bližnjične tipke. • One-Time Enable (Omogoči enkrat) - Uporabnik lahko vstopi v zaslone za konfiguracijo OROM prek bližnjičnih tipk samo med naslednjim zagonom. Po zagonu bo ta nastavev ponovno onemogočena. • Disable (Onemogoči) - Uporabnik ne more vstopiti v zaslone za konfiguracijo OROM prek bližnjičnih tipk. <p>Ta možnost je privzeto nastavljena na Enable (Omogočeno).</p>
Admin Setup Lockout	<p>Omogoča vam, da omogočite ali onemogočite možnost za odpiranje nastavitve, ko je nastavljeno skrbniško geslo.</p> <ul style="list-style-type: none"> • Enable Admin Setup Lockout (Omogoči zaklep skrbniške namestitve) - Ta možnost privzeto ni nastavljena.

Tabela 5. Varen zagon

Možnost	Opis
Secure Boot Enable	<p>Omogoča vklop ali izklop funkcije Secure Boot (Varen zagon).</p> <ul style="list-style-type: none"> • Disable (Onemogoči) • Enable (Omogoči)
Expert key Management	<p>Omogoča upravljanje podatkovnih baz varnostnega ključa, če je sistem v načinu po meri. Možnost Enable Custom Mode (Omogoči način po meri) je privzeto onemogočena. Možnosti so:</p> <ul style="list-style-type: none"> • PK • KEK • db • dbx <p>Če omogočite Custom Mode (Način po meri), se pojavijo ustrezne možnosti PK, KEK, db in dbx. Možnosti so:</p> <ul style="list-style-type: none"> • Save to File (Shrani v datoteko) – Shrani ključ v datoteko, ki jo izbere uporabnik. • Replace from File (Zamenjaj iz datoteke) – Zamenja trenutni ključ iz datoteke, ki jo izbere uporabnik. • Append from File (Dodaj iz datoteke) – Doda ključ v trenutno podatkovno bazo iz datoteke, ki jo izbere uporabnik. • Delete (Izbriši) – Izbriše izbrani ključ. • Reset All Keys (Ponastavi vse ključe) – Ponastavi na privzeto nastavev. • Delete All Keys (Izbriši vse ključe) – Izbriše vse ključe.

Možnost	Opis
	 OPOMBA: Če onemogočite Custom Mode (Način po meri), se bodo vse spremembe izbrisale, ključni pa se bodo obnovili na privzete nastavitve.

Tabela 6. Delovanje

Možnost	Opis
Multi Core Support	<p>Določa, ali bo za proces omogočeno eno jedro ali vsa jedra. Delovanje nekaterih programov se bo izboljšalo z dodatnimi jedri.</p> <ul style="list-style-type: none"> All (Vse) – privzeto omogočeno 1 2
Intel® SpeedStep™	Omogoča vam, da omogočite ali onemogočite načina procesorja Intel SpeedStep. Ta možnost je privzeto omogočena.
C States Control	Omogoča vam, da omogočite ali onemogočite dodatna stanja spanja procesorja. Ta možnost je privzeto omogočena.
Intel® TurboBoost™	<p>Omogoča omogočiti ali onemogočiti način Intel TurboBoost procesorja..</p> <ul style="list-style-type: none"> Disabled (Onemogočeno) — gonilniku TurboBoost ne omogoča zvišati stanja delovanja procesorja nad standardno delovanje. Enabled (Omogočeno) – gonilniku Intel Turbo omogoča zvišati delovanje CPE-ja ali grafičnega procesorja.
Hyper-Thread Control	Omogoča omogočiti ali onemogočiti tehnologijo večnitjenja. Ta možnost je privzeto onemogočena.

Tabela 7. Upravljanje porabe

Možnost	Opis
AC Recovery (Obnovev napajanja)	<p>Določa, kako se računalnik odzove, ko je napajanje vklopljeno po izklopu napajanja. Obnovev napajanja lahko nastavite na:</p> <ul style="list-style-type: none"> Power Off (Izklopljeno (privzeto)) Power on (Vključeno) Last Power State (Zadnje stanje napajanja)
Auto On Time	<p>S to možnostjo lahko določite čas, ko želite, da se sistem samodejno vklopi. Čas je zapisan v standardni 12-urni obliki (ure:minute:sekunde). Čas vklopa lahko spremenite tako, da v polja za čas in A.M./P.M. (dopoldne/popoldne) vnesete vrednosti.</p> <ul style="list-style-type: none"> Disabled (Onemogočeno) - Sistem se ne bo vklopil samodejno. Every Day (Vsak dan) – sistem se bo zagnal vsak dan v času, ki ste ga nastavili zgoraj. Weekdays (Med tednom) – sistem se bo zagnal od ponedeljka do petka v času, ki ste ga nastavili zgoraj. Select Days (Izbrani dnevi) – sistem se bo vklopil ob izbranih dnevih in v času, ki ga nastavite zgoraj.



Možnost	Opis
	 OPOMBA: Ta možnost ne deluje, če računalnik izklopite s stikalom na razdelilniku ali zaščito pred valovanjem napetosti ali če je možnost za samodejni vklop Auto Power onemogočena.
Deep Sleep Control	<p>Omogoča vam, da določite kontrolnike, ko je omogočeno globoko spanje.</p> <ul style="list-style-type: none"> • Disabled (Onemogočeno) • Enabled in S5 only (Omogočeno samo v S5) • Enabled in S4 and S5 (Omogočeno v S4 in S5) <p>Ta možnost je privzeto onemogočena.</p>
Fan Control Override (Prepis nadzora ventilatorja)	<p>Upravlja hitrost systemskega ventilatorja. Ta možnost je privzeto onemogočena.</p>  OPOMBA: Ko je omogočena, ventilator deluje pri polni hitrosti.
USB Wake Support	<p>S to možnostjo lahko določite, da naprave USB zbudijo sistem iz stanja mirovanja.</p> <ul style="list-style-type: none"> • Enable USB Wake Support (Omogoči podporo prebujanja prek USB) - ta možnost je privzeto onemogočena.
Wake on LAN	<p>Ta možnost omogoča zagon računalnika, če je ta izklopljen, ko to sproži poseben signal LAN. Ta nastavitev ne vpliva na prebujanje iz načina pripravljenosti in mora biti omogočena v operacijskem sistemu. Ta funkcija deluje samo, ko je računalnik povezan z izmeničnim napajanjem. Ta možnost se razlikuje glede na obliko računalnika.</p> <ul style="list-style-type: none"> • Disabled (Onemogočeno) – Ne dovoljuje sistemu, da vklopi računalnik s posebnimi signali LAN, ko prejme signal za prebujanje iz omrežja LAN ali brezžičnega omrežja LAN. • LAN Only (Samo LAN) – Dovoljuje vklop sistema s posebnimi signali LAN • WLAN Only (Samo WLAN) – Dovoljuje vklop sistema s posebnimi signali WLAN (samo za računalnike z ultra majhnim ohišjem). • LAN or WLAN (LAN ali WLAN) – Dovoljuje vklop sistema s posebnimi signali LAN ali WLAN (samo za računalnike z ultra majhnim ohišjem). <p>Ta možnost je privzeto onemogočena.</p>
Block Sleep	<p>Ta možnost vam omogoča, da blokirate prehod v stanje spanja (stanje S3) v okolju operacijskega sistema.</p> <ul style="list-style-type: none"> • Block Sleep (S3 state) (Blokiraj mirovanje (stanje S3)) – ta možnost je privzeto onemogočena.

Tabela 8. POST Behavior

Možnost	Opis
Numlock LED	Določa, ali je lahko funkcija NumLock omogočena, ko se sistem ponovno zažene. Ta možnost je privzeto omogočena.
Keyboard Errors	Določa, ali sistem ob zagonu poroča o napakah, ki so povezane s tipkovnico. Ta možnost je privzeto omogočena.
POST Hotkeys	Določa, ali se na zaslonu ob vpisu prikaže sporočilo s prikazom zaporedja tipk, ki jih je treba pritisniti za vstop v meni za možnost zagona BIOS-a.

Možnost	Opis
	<ul style="list-style-type: none"> • Enable F12 Boot Option menu (Omogoči meni za možnost zagona F12) – ta možnost je privzeto omogočena.

Tabela 9. Virtualization Support

Možnost	Opis
Virtualization	<p>Ta možnost določa, ali lahko nadzornik navideznih strojev (Virtual Machine Monitor – VMM) uporablja dodatne zmogljivosti strojne opreme, ki jih omogoča tehnologija Intel Virtualization.</p> <ul style="list-style-type: none"> • Enable Intel Virtualization Technology (Omogoči tehnologijo Intel Virtualization) – Ta možnost je privzeto omogočena.
VT for Direct I/O	<p>Nadzorniku navideznih strojev (VMM) omogoči ali onemogoči uporabo dodatnih zmogljivosti strojne opreme, ki jo omogoča tehnologija Intel® Virtualization za neposredni V/I.</p> <ul style="list-style-type: none"> • Enable Intel Virtualization Technology for Direct I/O (Omogoči Intelovo tehnologijo za virtualizacijo za direkten V/I) – ta možnost je privzeto onemogočena.
Trusted Execution	<p>Ta možnost določa, ali lahko nadzornik Measured Virtual Machine Monitor (MVMM) uporablja dodatne zmogljivosti strojne opreme, ki jih omogoča tehnologija Intel Trusted Execution. Za uporabo te funkcije morata biti omogočeni tehnologija za virtualizacijo TPM in tehnologija Virtualization za neposredni V/I.</p> <ul style="list-style-type: none"> • Trusted Execution (Zaupanja vredno izvajanje) – ta možnost je privzeto onemogočena.

Tabela 10. Vzdrževanje

Možnost	Opis
Service Tag	Prikaže servisno oznako za vaš računalnik.
Asset Tag	Omogoča vam, da ustvarite oznako sredstva, če ta še ni nastavljena. Ta možnost privzeto ni nastavljena.
SERR Messages (Sporočila SERR)	Upravlja mehanizem sporočil SERR. Ta možnost privzeto ni nastavljena. Nekatere grafične kartice zahtevajo, da je mehanizem sporočil SERR onemogočen.

Tabela 11. Image Server (Slikovni strežnik)

Možnost	Opis
Način pregleda	<p>Določa, kako strežnik ImageServer pregleduje naslove strežnika.</p> <ul style="list-style-type: none"> • Statični IP • DNS (privzeto omogočeno) <p> OPOMBA: To polje je pomembno samo, če je ukaz <i>Integrirani omrežni vmesnik</i> v skupini <i>Konfiguracija sistema</i> nastavljen na možnost <i>Omogočeno z ImageServer</i>.</p>
ImageServer IP	Določi primarni statični IP-naslov strežnika ImageServer, s katerim komunicira programska oprema odjemalca. Privzeti IP-naslov je 255.255.255.255 .







Možnost	Opis
	 OPOMBA: To polje je pomembno samo, ko je ukaz <i>Integrirani omrežni vmesnik</i> v skupini <i>Konfiguracija sistema</i> nastavljen na <i>Omogočeno z ImageServer</i> in ko je možnost <i>Način pregleda</i> nastavljena na <i>Statični IP</i> .
ImageServer Port	Določi primarna IP-vrata strežnika ImageServer, ki jih odjemalec lahko uporablja za komunikacijo. Privzeta IP-vrata so 06910 .
	 OPOMBA: To polje je pomembno samo, če je ukaz <i>Integrirani omrežni vmesnik</i> v skupini <i>Konfiguracija sistema</i> nastavljen na možnost <i>Omogočeno z ImageServer</i> .
Client DHCP	Določa, kako odjemalec dostopa do naslova IP. <ul style="list-style-type: none"> • Statični IP • DHCP (privzeto omogočeno)
	 OPOMBA: To polje je pomembno samo, če je ukaz <i>Integrirani omrežni vmesnik</i> v skupini <i>Konfiguracija sistema</i> nastavljen na možnost <i>Omogočeno z ImageServer</i> .
Client IP	Določa statični IP-naslov odjemalca. Privzeti IP-naslov je 255.255.255.255 .
	 OPOMBA: To polje je pomembno samo, ko je ukaz <i>Integrirani omrežni vmesnik</i> v skupini <i>Konfiguracija sistema</i> nastavljen na <i>Omogočeno z ImageServer</i> in ko je možnost <i>DHCP odjemalca</i> nastavljena na <i>Statični IP</i> .
Client SubnetMask	Določa masko podomrežja odjemalca. Privzeta nastavev je 255.255.255.255 .
	 OPOMBA: To polje je pomembno samo, ko je ukaz <i>Integrirani omrežni vmesnik</i> v skupini <i>Konfiguracija sistema</i> nastavljen na <i>Omogočeno z ImageServer</i> in ko je možnost <i>DHCP odjemalca</i> nastavljena na <i>Statični IP</i> .
Client Gateway	Določa IP-naslov prehoda za odjemalca. Privzeta nastavev je 255.255.255.255 .
	 OPOMBA: To polje je pomembno samo, ko je ukaz <i>Integrirani omrežni vmesnik</i> v skupini <i>Konfiguracija sistema</i> nastavljen na <i>Omogočeno z ImageServer</i> in ko je možnost <i>DHCP odjemalca</i> nastavljena na <i>Statični IP</i> .
License Status	Prikaže trenutno stanje licence.

Tabela 12. Sistemski dnevniki

Možnost	Opis
BIOS events	Prikaže dnevnik dogodkov v sistemu in vam omogoča, da počistite dnevnik. <ul style="list-style-type: none"> • Clear Log (Počisti dnevnik)

Posodobitev BIOS-a

Priporočamo vam, da BIOS (sistemske nastavitve) posodobite, kadar ponovno namestite matično ploščo ali kadar je na voljo posodobitev. Pri prenosnikih se prepričajte, da je baterija računalnika popolnoma napolnjena in je napajalnik priključen v vtičnico.

1. Ponovno zaženite računalnik.
2. Pojdite na dell.com/support.
3. Vnesite **Service Tag** (Servisna številka) ali **Express Service Code** (Koda za hitro servis) in kliknite **Submit** (Pošlji).

 **OPOMBA:** Če želite ugotoviti, kje je servisna številka, kliknite **Where is my Service Tag?** (Kje je moja servisna številka?).

 **OPOMBA:** Če servisne številke ne morete najti, kliknite **Detect My Product** (Zaznaj moj izdelek). Nadaljujte z navodili na zaslону.

- Če servisne številke ne morete najti, kliknite kategorijo izdelka, v katero spada vaš računalnik.
- S seznama izberite **Product Type** (Vrsta izdelka).
- Izberite model svojega računalnika in pojavila se bo stran **Product Support** (Podpora za izdelek).
- Kliknite **Get drivers** (Pridobi gonilnike) in nato **View All Drivers** (Ogled vseh gonilnikov).
Odpri se stran z gonilniki in prenosi.
- Na zaslону Drivers and Downloads (Gonilniki in prenosi) v spustnem meniju **Operating System** (Operacijski sistem) izberite **BIOS**.
- Poiščite najnovjšo datoteko za BIOS in kliknite **Download File** (Prenos datoteke).
Analizirate lahko tudi, katere gonilnike je treba posodobiti. V ta namen kliknite **Analyze System for Updates** (Analiziraj sistem za posodobitve) in sledite navodilom na zaslону.
- V oknu **Please select your download method below** (V nadaljevanju izberite način prenosa) izberite želeni način prenosa in nato kliknite **Download File** (Prenesi datoteko).
Prikaže se okno **File Download** (Prenos datoteke).
- Kliknite **Save** (Shrani), da shranite datoteko v računalnik.
- Kliknite **Run** (Zaženi) in tako namestite posodobljene nastavitve BIOS-a v računalnik.
Upoštevajte navodila na zaslону.

Nastavitve mostička

Če želite spremeniti nastavitve mostička, potegnite vtič s pina ali pinov in ga previdno namestite na pin ali pine, ki so označeni na sistemski plošči. V naslednji tabeli so prikazane nastavitve mostička systemske plošče.

Tabela 13. Nastavitve mostička

Mostiček	Nastavitev	Opis
PSWD	Privzeto	Možnosti gesla so omogočene
RTCRST	pin 1 in 2	Ponastavitev ure realnega časa. Lahko jo uporabite za odpravljanje težav.

Geslo za sistem in nastavitve

Z geslom za sistem in geslom za nastavitve lahko zaščitite svoj računalnik.

Vrsta gesla	Opis
Geslo za sistem	Geslo, ki ga morate vnesti, če se želite prijaviti v sistem.
Geslo za nastavitve	Geslo, ki ga morate vnesti, če želite dostopati do nastavitve BIOS-a v računalniku in jih spreminjati.



POZOR: Funkcije gesel omogočajo osnovno raven zaščite podatkov v vašem računalniku.



POZOR: Če podatki, ki so shranjeni v vašem računalniku, niso zaklenjeni in jih pustite nenadzorovane, lahko do njih dostopa prav vsak.

 **OPOMBA:** Funkcija gesel za sistem in nastavitve je ob dobavi onemogočena.

Dodelitev gesla za sistem in gesla za nastavitve

Novo geslo za sistem **System Password** in/ali geslo za nastavitve **Setup Password** lahko dodelite ali pa zamenjate obstoječe geslo za sistem **System Password** in/ali geslo za nastavitve **Setup Password** samo, kadar je možnost **Password Status** (Stanje gesla) nastavljena na **Unlocked** (Odklenjeno). Če je stanje gesla nastavljeno na **Locked** (Zaklenjeno), gesla za sistem ne morete spremeniti.

 **OPOMBA:** Če je mostiček za geslo onemogočen, se obstoječe geslo za sistem in geslo za nastavitve izbrišeta, zato vam pri prijavi v računalnik ni treba vnesti gesla za sistem.

Če želite odpreti sistemsko nastavitve, takoj po vklopu ali ponovnem zagonu pritisnite <F2>.

1. Na zaslonu **System BIOS** (BIOS sistema) ali **System Setup** (Nastavitve sistema) izberite **System Security** (Sistemska varnost) in pritisnite <Enter>. Prikaže se zaslon **System Security** (Sistemska varnost).
2. Na zaslonu **System Security** (Sistemska varnost) preverite, ali je možnost **Password Status** (Stanje gesla) nastavljena na **Unlocked** (Odklenjeno).
3. Izberite možnost **System Password** (Geslo za sistem), vnesite geslo za sistem in pritisnite <Enter> ali <Tab>. Pri dodelitvi gesla za sistem upoštevajte naslednje:
 - Geslo je lahko dolgo do 32 znakov.
 - Geslo je lahko sestavljeno iz števil od 0 do 9.
 - Uporabite lahko samo male črke, velike črke pa niso dovoljene.
 - Dovoljeni so samo naslednji posebni znaki: presledek, ("), (+), (,), (-), (.), (/), (:), (|), (\), (|), (^).

Ob pozivu ponovno vnesite geslo za sistem.

4. Vnesite geslo za sistem, ki ste ga vnesli prej, in kliknite **OK** (V redu).
5. Izberite možnost **Setup Password** (Geslo za nastavitve), vnesite geslo za nastavitve in pritisnite <Enter> ali <Tab>. Sporočilo vas pozove, da morate ponovno vnesti geslo za nastavitve.
6. Vnesite geslo za nastavitve, ki ste ga vnesli prej, in kliknite **OK** (V redu).
7. Pritisnite <Esc>, nato pa se prikaže sporočilo s pozivom za shranitev sprememb.
8. Pritisnite <Y> za shranitev sprememb. Računalnik se ponovno zažene.

Izbris ali sprememba obstoječega gesla za sistem in/ali nastavitve

Preverite, ali je možnost **Password Status** (Stanje gesla) odklenjena (v nastavitvi sistema), preden poskušate izbrisati ali spremeniti obstoječe geslo za sistem in/ali nastavitve. Če je možnost **Password Status** (Stanje gesla) zaklenjena, obstoječega gesla za sistem ali nastavitve ne morete izbrisati ali spremeniti.

Če želite odpreti nastavitve sistema, takoj po vklopu ali ponovnem zagonu pritisnite <F2>.



1. Na zaslonu **System BIOS** (BIOS sistema) ali **System Setup** (Nastavitve sistema) izberite **System Security** (Sistemska varnost) in pritisnite <Enter>. Prikaže se zaslon **System Security** (Sistemska varnost).
2. Na zaslonu **System Security** (Sistemska varnost) preverite, ali je možnost **Password Status** (Stanje gesla) nastavljena na **Unlocked** (Odklenjeno).
3. Izberite **System Password** (Geslo za sistem), spremenite ali izbrišite obstoječe geslo za sistem in pritisnite <Enter> ali <Tab>.

4. Izberite **Setup Password** (Geslo za nastavitve), spremenite ali izbrišite obstoječe geslo za nastavitve in pritisnite <Enter> ali <Tab>.
 **OPOMBA:** Če spremenite geslo za sistem in/ali nastavitve, ob pozivu ponovno vnesite novo geslo. Če geslo za sistem in/ali nastavitve izbrišete, ob pozivu potrdite brisanje.
5. Pritisnite <Esc>, nato pa se prikaže sporočilo s pozivom za shranitev sprememb.
6. Pritisnite <Y>, da shranite spremembe ter zaprete nastavitve sistema.
Računalnik se ponovno zažene.

Onemogočanje gesla za sistem

Varnostne funkcije za programsko opremo sistema vključujejo geslo za sistem in geslo za nastavitve. Mostiček za geslo onemogoči vsa gesla, ki so trenutno v uporabi.

 **OPOMBA:** Pozabljeno geslo lahko onemogočite tudi tako, da upoštevate naslednje korake.

1. Upoštevajte navodila v poglavju *Preden začnete z delom v notranjosti računalnika*.
2. Odstranite pokrov.
3. Poiščite mostiček PSWD na sistemski plošči.
4. Odstranite mostiček PSWD s sistemske plošče.
 **OPOMBA:** Obstoječa gesla niso onemogočena (izbrisana), dokler se računalnik ne zažene ponovno brez mostička.
5. Namestite pokrov.
 **OPOMBA:** Če dodelite novo geslo za sistem in/ali nastavitve, medtem ko je nameščen mostiček PSWD, sistem nova gesla onemogoči ob naslednjem ponovnem zagonu.
6. Računalnik priključite v električno vtičnico in vklopite računalnik.
7. Izklopite računalnik in odklopite napajalni kabel iz električne vtičnice.
8. Odstranite pokrov.
9. Ponovno namestite mostiček PSWD na sistemski plošči.
10. Namestite pokrov.
11. Upoštevajte postopke v poglavju *Ko končate z delom v notranjosti računalnika*.
12. Vključite računalnik.
13. Pojdite v nastavitve sistema in dodelite novo geslo za sistem ali nastavitve. Glejte *Namestitev gesla za sistem*.

Diagnostika

Če naletite na težavo z računalnikom, naprej zaženite program ePSA Diagnostics, nato pa po potrebi pokličite Dell za tehnično pomoč. Program za diagnostiko je namenjen testiranju strojne opreme vašega računalnika, pri čemer ni potrebna dodatna oprema in ne obstaja nevarnost izgube podatkov. Če sami težave ne morete odpraviti, vam lahko osebe za servis in podporo na podlagi rezultatov diagnostike pomagata rešiti težavo.

Diagnostika izboljšanega predzagonkega ocenjevanje sistema (ePSA)

Diagnostika ePSA (t.i. diagnostika sistema) v celoti pregleda vašo strojno opremo. ePSA je vdelana v BIOS, ki jo zažene interno. Vdelana diagnostika sistema omogoča številne možnosti za določene naprave ali skupine naprav, s katerimi lahko:

- zaženete teste (samodejno ali v interaktivnem načinu)
- ponovite teste
- prikažete ali shranite rezultate testov
- zaženete temeljite teste, s katerimi lahko uvedete dodatne možnosti testov za dodatne informacije o okvarjenih napravah
- gledate sporočila o statusu, ki vas obvestijo, ali so testi uspešno zaključeni
- gledate sporočila o napakah, ki vas obvestijo o težavah, na katere je računalnik naletel med testiranjem

 **POZOR: Diagnostiko sistema uporabljajte samo za testiranje svojega računalnika. Če boste ta program uporabili z drugimi računalniki, lahko pride do nepravilnih rezultatov ali sporočil o napakah.**

 **OPOMBA:** Pri nekaterih testih za določene naprave mora sodelovati tudi uporabnik. Med opravljanjem diagnostičnih testov morate biti vedno prisotni na računalniškem terminalu.

1. Vključite računalnik.
2. Ko se računalnik zažene, pritisnite tipko <F12>, ko se prikaže logotip Dell.
3. Na zaslону z menijem za zagon izberite možnost **Diagnostics** (Diagnostika).
Prikaže se okno **Enhanced Pre-boot System Assessment** (Izboljšani PSA), v katerem so navedene vse naprave, ki so zaznane na računalniku. Program za diagnostiko začne izvajati teste na vseh zaznanih napravah.
4. Če želite zagnati diagnostični test na določeni napravi, pritisnite <Esc> in kliknite **Yes** (Da), da ustavite diagnostični test.
5. V levem podoknu izberite napravo in kliknite **Run Tests** (Zaženi teste).
6. Če so kakršne koli težave, se prikažejo kode napak.
Zapišite si kodo napake in se obrnite na družbo Dell.

Odpravljanje težav z računalnikom

Težave z računalnikom lahko odpravite s pomočjo indikatorjev, kot so diagnostične lučke, kode piskov in sporočila o napakah, ki se pojavijo med delovanjem računalnika.

Diagnostika lučke LED gumba za vklop

Lučka LED gumba za vklop, ki se nahaja na sprednjem delu ohišja, deluje tudi kot dvobarvna diagnostična lučka LED. Diagnostična lučka LED je aktivna in vidna samo med postopkom POST. Ko se operacijski sistem začne nalagati, ni več vidna.

Shema utripanja oranžne lučke LED – Vzorec je 2 ali 3 utripi, ki jim sledi krajši premor, nato pa x-število utripov do največ 7. Zaporedni vzorec ima na sredini daljši premor. Na primer: 2,3 = 2 oranžna utripa, krajši premor, 3 oranžni utripi, ki jih sledi daljši premor, nato se vzorec ponovi.

Tabela 14. Diagnostika lučke LED gumba za vklop

Stanje oranžne lučke LED	Stanje bele lučke LED	Opis
izključena	izključena	sistem je izključen
izključena	utripa	sistem je v stanju spanja
utripa	izključena	napaka enote za napajanje (PSU)
sveti	izključena	PSU deluje, vendar ne more pridobiti kode
izključena	sveti	sistem je vključen

Stanje oranžne lučke LED	Opis
2,1	napaka matične plošče
2,2	napaka matične plošče, PSU ali kablov PSU
2,3	napaka matične plošče, pomnilnika ali CPE
2, 4	napaka gumbne baterije
2,5	okvara BIOS-a
2,6	napaka konfiguracije CPE ali napaka CPE
2,7	pomnilniški moduli so zaznani, a obstaja napaka pomnilnika
3,1	možna napaka zunanje kartice ali matične plošče
3,2	možna napaka USB
3,3	noben pomnilniški modul ni zaznan
3,4	možna napaka matične plošče

Stanje oranžne lučke	Opis
LED	
3,5	pomnilniški moduli so zaznani, a obstaja napaka konfiguracije ali združljivosti pomnilnika
3,6	možna napaka sredstva matične plošče in/ali strojne opreme
3,7	neka druga napaka s sporočili na zaslonu

Koda piska

Računalnik lahko med zagonom oddaja niz piskov, če zaslon ne prikaže napak ali težav. Ti nizi piskov, imenovani kode piskov, označujejo različne težave. Časovni zamik med piski je 300 ms, zamik med vsako serijo piskov 3 sekunde, pisk pa traja 300 ms. Po vsakem pisku in nizu piskov bi moral BIOS zaznati, ali je uporabnik pritisnil gumb za vkl./izkl. Če ga je, BIOS izstopi iz ponavljanja in izvrši običajen postopek izklopa.

Koda	1-3-2
Vzrok	Okvara pomnilnika

Sporočila o napakah

Sporočilo o napaki	Opis
Address mark not found (Oznake naslova ni mogoče najti)	BIOS je našel okvarjen sektor diska ali pa ni uspel najti določenega sektorja diska.
Alert! Previous attempts at booting this system have failed at checkpoint [nnnn]. For help in resolving this problem, please note this checkpoint and contact Dell Technical Support. (Pozor! Prejšnji poskusi zagona sistema so spodleteli na točki preverjanja [nnnn]. Za pomoč pri odpravljanju te težave si zapišite točko preverjanja in kontaktirajte Dellovo tehnično podporo.)	Računalniku trikrat zapored ni uspelo izvesti postopka zagona zaradi iste napake. Kontaktirajte Dell in tehniku za podporo sporočite kodo točke preverjanja (nnnn).
Alert! Security override Jumper is installed. (Pozor!	Nastavljen je mostiček MFG_MODE, funkcije upravljanja AMT pa onemogočene, dokler ni odstranjen.

Sporočilo o napaki	Opis
Nameščen je mostiček za varnostno preglasitev.)	
Attachment failed to respond (Priključek se ne odziva)	Krmilnik diskete ali trdega diska ne more pošiljati podatkov v povezani pogon.
Bad command or file name (Napačen ukaz ali ime datoteke)	Pravilno črkujte ukaz, postavite presledke na pravilna mesta in pravilno vpišite pot do datoteke.
Bad error-correction code (ECC) on disk read (Okvarjena koda odpravljanja napake (ECC) pri branju diska)	Krmilnik diskete ali trdega diska je zaznal neodpravljivo napako pri branju.
Controller has failed (Krmilnik ni bil uspešen)	Trdi disk ali z njim povezani krmilnik je okvarjen.
Data error (Podatkovna napaka)	Branje podatkov z diskete ali trdega diska ni možno. V operacijskem sistemu Windows zaženite pripomoček za preverjanje diska chkdsk, s katerim preverite strukturo datoteke diskete ali trdega diska. Pri drugih operacijskih sistemih zaženite ustrezen enakovreden pripomoček.
Decreasing available memory (Zmanjševanje količine razpoložljivega pomnilnika)	Eden ali več pomnilniških modulov je lahko okvarjenih ali neustrezno nameščenih. Ponovno namestite pomnilniške module in jih po potrebi zamenjajte.
Diskette drive 0 seek failure (Napaka pri iskanju na disketnem pogonu 0)	Mogoče je kabel odklopljen ali pa se informacije o računalniški konfiguraciji ne ujemajo s konfiguracijo strojne opreme.
Diskette read failure (Napaka pri branju diskete)	Morda je okvarjena disketa ali pa je zrahljan kabel. Če se lučka za dostop do pogona vklopi, poskusite z drugo disketo.
Diskette subsystem reset failed (Ponastavitev podsistema diskete ni uspela)	Morda je okvarjen krmilnik disketnika.
Gate A20 failure (Napaka na vratih A20)	Eden ali več pomnilniških modulov je lahko okvarjenih ali neustrezno nameščenih. Ponovno namestite pomnilniške module in jih po potrebi zamenjajte.

Sporočilo o napaki	Opis
General failure (Splošna okvara)	Operacijski sistem ne more izvesti tega ukaza. Sporočilu običajno sledi določena informacija, na primer: Printer out of paper (Tiskalnik je brez papirja). Za odpravljanje težave ustrezno ukrepajte.
Hard-disk drive configuration error (Napačna konfiguracija pogona trdega diska)	Trdi disk se ni zagnal.
Hard-disk drive controller failure (Okvara krmilnika pogona trdega diska)	Trdi disk se ni zagnal.
Hard-disk drive failure (Okvara pogona trdega diska)	Trdi disk se ni zagnal.
Hard-disk drive read failure (Napaka pri branju pogona trdega diska)	Trdi disk se ni zagnal.
Invalid configuration information-please run SETUP program (Neveljavni konfiguracijski podatki – zaženite program za sistemske nastavitve.)	Podatki o konfiguraciji računalnika se ne ujemajo s konfiguracijo strojne opreme.
Invalid Memory configuration, please populate DIMM1 (Neveljavna konfiguracija pomnilnika, popolnite DIMM1)	Reža DIMM1 ne prepozna pomnilniškega modula. Modul ponovno vstavite ali namestite.
Keyboard failure (Okvara tipkovnice)	Morda je odklopljen kabel ali priključek ali pa je okvarjena tipkovnica oziroma krmilnik tipkovnice/miške.
Memory address line failure at address, read value expecting value (Napaka v naslovni vrstici pomnilnika, prebrana vrednost ni)	Pomnilniški modul je lahko okvarjen ali pa neustrezno nameščen. Ponovno namestite pomnilniške module in jih po potrebi zamenjajte.

Sporočilo o napaki pričakovana vrednost)	Opis
Memory allocation error (Napačno dodeljevanje pomnilnika)	Programska oprema, ki jo želite zagnati, je v sporu z operacijskim sistemom, drugim programom ali pripomočkom.
Memory data line failure at address, read value expecting value (Napaka v podatkovni povezavi s pomnilnikom, prebrana vrednost ni pričakovana vrednost)	Pomnilniški modul je lahko okvarjen ali pa neustrezno nameščen. Ponovno namestite pomnilniške module in jih po potrebi zamenjajte.
Memory double word logic failure at address, read value expecting value (Podvojena beseda v naslovni vrstici pomnilnika, prebrana vrednost ni pričakovana vrednost)	Pomnilniški modul je lahko okvarjen ali pa neustrezno nameščen. Ponovno namestite pomnilniške module in jih po potrebi zamenjajte.
Memory odd/even logic failure at address, read value expecting value (Soda/liha napaka v naslovni vrstici pomnilnika, prebrana vrednost ni pričakovana vrednost)	Pomnilniški modul je lahko okvarjen ali pa neustrezno nameščen. Ponovno namestite pomnilniške module in jih po potrebi zamenjajte.
Memory write/read failure at address, read value expecting value (Napaka pri zapisovanju/branju naslovne vrstice pomnilnika, prebrana vrednost ni pričakovana vrednost)	Pomnilniški modul je lahko okvarjen ali pa neustrezno nameščen. Ponovno namestite pomnilniške module in jih po potrebi zamenjajte.

Sporočilo o napaki	Opis
Memory size in CMOS invalid (Velikost pomnilnika v CMOS neveljavna)	Količina pomnilnika, zapisana v informacijah o konfiguraciji računalnika, se ne ujema s količino pomnilnika, nameščenega v vašem računalniku.
Memory tests terminated by keystroke (Preizkusi pomnilnika končani s tipko)	Tipka je prekinila preizkus pomnilnika.
No boot device available (Nobena naprava za zagon ni na voljo)	Računalnik ne najde diskete ali trdega diska.
No boot sector on hard-disk drive (Na trdem disku ni zagonskega sektorja)	Informacije o konfiguraciji računalnika v nastavitvi sistema so lahko napačne.
No timer tick interrupt (Ni prekinitve v delovanju časovnika)	Možna okvara integriranega vezja na sistemski plošči.
Non-system disk or disk error (Napaka diska, ki ni sistemski, ali sistemskega diska)	Na disketi v pogonu A ni nameščen zagonski operacijski sistem. Zamenjajte disketo z disketo, ki ima zagonski operacijski sistem, ali odstranite disketo iz pogona A in računalnik ponovno zaženite.
Not a boot diskette (Ni zagonska disketa)	Operacijski sistem skuša zagnati disketo, na kateri ni nameščen zagonski operacijski sistem. Vstavite zagonsko disketo.
Plug and play configuration error (Napaka konfiguracije za Plug and play)	Med konfiguriranjem ene ali več kartic je računalnik naletel na težavo.
Read fault (Napaka pri branju)	Operacijski sistem ne more brati z diskete ali trdega diska, računalnik ne najde določenega sektorja diska ali pa je zahtevani sektor okvarjen.
Requested sector not found (Zahtevani sektor ni najden)	Operacijski sistem ne more brati z diskete ali trdega diska, računalnik ne najde določenega sektorja diska ali pa je zahtevani sektor okvarjen.
Reset failed (Ponastavitev ni uspela)	Izvedba ponastavitve diska ni uspela.
Sector not found (Sektorja ni mogoče najti)	Operacijski sistem ne najde sektorja na disketi ali trdem disku.

Sporočilo o napaki	Opis
Seek error (Napaka v sledenju)	Operacijski sistem ne najde določene sledi na disketi ali trdem disku.
Shutdown failure (Napaka pri zaustavitvi sistema)	Možna okvara integriranega vezja na sistemski plošči.
Time-of-day clock stopped (Ura za čas dneva se je ustavila)	Morda je baterija iztrošena.
Time-of-day not set-please run the System Setup program (Čas dneva ni nastavljen - zaženite program za nastavitve sistema)	Čas ali datum, shranjen v programu nastavitve sistema, se ne ujema z uro računalnika.
Timer chip counter 2 failed (Napaka števca 2 za časomerilec)	Možna okvara integriranega vezja na sistemski plošči.
Unexpected interrupt in protected mode (Nepričakovana prekinitev v zaščitenem načinu)	Možna okvara krmilnika tipkovnice ali odklopljen pomnilniški modul.
WARNING: Dell's Disk Monitoring System has detected that drive [0/1] on the [primary/secondary] EIDE controller is operating outside of normal specifications. It is advisable to immediately back up your data and replace your hard drive by calling your support desk or Dell. (OPOZORILO: Dellov sistem nadziranja diska je odkril, da pogon [0/1] na [primarnem/sekundarnem] EIDE krmilniku deluje izven običajnih tehničnih	Med začetno namestitvijo je pogon zaznal morebitne napake. Ko računalnik konča z zaganjanjem, takoj varnostno kopirajte podatke in zamenjajte trdi disk (za nameščanje glejte »Dodajanje in odstranjevanje delov« za vašo vrsto računalnika). Če trenutno ni na voljo nadomestnega pogona, ta pogon pa ni edini zagonski pogon, vstopite v nastavitve sistema in spremenite ustrezno nastavitve pogona na None (Brez). Pogon nato odstranite iz računalnika.

Sporočilo o napaki	Opis
<p>podatkov. Priporočamo, da takoj varnostno kopirate podatke in zamenjate trdi disk, tako da pokličete službo za podporo ali Dell.)</p>	
Write fault (Napaka pri zapisovanju)	Operacijski sistem ne more zapisovati na disketo ali trdi disk.
Write fault on selected drive (Napaka zapisovanja na izbrani pogon)	Operacijski sistem ne more zapisovati na disketo ali trdi disk.

Tehnični podatki



OPOMBA: Ponudbe se lahko razlikujejo glede na regijo. Za več informacij o konfiguraciji računalnika kliknite

»Start«  (Ikona gumba »Start«) → Pomoč in podpora ter izberite možnost za ogled podatkov o računalniku.

Tabela 15. Procesor

Funkcija	Tehnični podatki
Vrsta procesorja	<ul style="list-style-type: none"> • Intel Core serije i3 • Intel Core serije i5 • Intel Core serije i7 • Intel Pentium serije Dual Core • Intel serije Celeron <p> OPOMBA: Intel serije Celeron je na voljo samo za Dell OptiPlex 7010.</p>
Skupni predpomnilnik	Do 8 MB predpomnilnika, odvisno od vrste procesorja

Tabela 16. Pomnilnik

Funkcija	Tehnični podatki
Vrsta	DDR3
Hitrost	1600 MHz
Priključki:	
Namizni računalnik, mali pokončni računalnik, računalnik z majhnim ohišjem	štiri reže DIMM
Računalnik z ultra majhnim ohišjem	dve reži DIMM
Kapaciteta	
Optiplex 7010	2 GB, 4 GB, 6 GB, 8 GB in 16 GB
Optiplex 9010	2 GB, 4 GB, 6 GB, 8 GB, 16 GB in 32 GB
Najmanjša količina pomnilnika	2 GB
Največja količina pomnilnika:	
Optiplex 7010	16 GB
Optiplex 9010	32 GB

Tabela 17. Video

Funkcija	Tehnični podatki
Vgrajeno	<ul style="list-style-type: none"> • Grafična kartica Intel HD (Celeru/Pentium CPE-GPE) • Grafična kartica Intel HD 2000 (serija iCore DC/QC Intel 7 s kombinacijo CPE-GPE nabora vezij Express) • Grafična kartica Intel HD 2500/4000 (serije i3/i5/i7 DC/QC Intel 7 s kombinacijo CPE-GPE nabora vezij Express)
Ločeni	Grafični vmesnik PCI Express x16

Tabela 18. Zvok

Funkcija	Tehnični podatki
Vgrajeno	dvokanalni zvok visoke ločljivosti

Tabela 19. Omrežje

Funkcija	Tehnični podatki
Vgrajeno	Omrežna kartica Intel 82579LM Ethernet z zmogljivostjo komunikacije 10/100/1000 Mb/s

Tabela 20. Informacije o sistemu

Funkcija	Tehnični podatki
Sistemski nabor	Nabor vezij Express serije Intel 7
Kanali DMA	dva krmilnika DMA 82C37 s sedmimi kanali, ki jih je možno samostojno programirati
Nivoji prekinitve	Zmogljivost vgrajenega V/I-krmilnika APIC s 24 prekinitvami
Vezje BIOS (NVRAM)	12 MB

Tabela 21. Razširitveno vodilo

Funkcija	Tehnični podatki
Vrsta vodila	PCIe gen2, gen3 (x16), USB 2.0 in USB 3.0
Hitrost vodila	PCI Express: <ul style="list-style-type: none"> • x1-reža z dvosmerno hitrostjo – 500 MB/s • x16-reža z dvosmerno hitrostjo – 16 GB/s SATA: 1,5 Gb/s, 3,0 Gb/s in 6 Gb/s

Tabela 22. Kartice

Funkcija	Tehnični podatki
PCI:	
Mali pokončni računalnik	do ena kartica polne višine

Funkcija	Tehnični podatki
Namizni računalnik	do ena kartica nizkega profila
Računalnik z majhnim ohišjem	Brez
Računalnik z ultra majhnim ohišjem	Brez
PCI Express x1:	
Mali pokončni računalnik	do tri kartice polne višine
Namizni računalnik	do tri kartice nizkega profila
Računalnik z majhnim ohišjem	do dve kartici nizkega profila
Računalnik z ultra majhnim ohišjem	Brez
PCI-Express x16:	
Mali pokončni računalnik	do dve kartici polne višine
Namizni računalnik	do dve kartici nizkega profila
Računalnik z majhnim ohišjem	do dve kartici nizkega profila
Računalnik z ultra majhnim ohišjem	Brez
Mini PCI Express:	
Mali pokončni računalnik	Brez
Namizni računalnik	Brez
Računalnik z majhnim ohišjem	Brez
Računalnik z ultra majhnim ohišjem	do ena kartica polovične višine

Tabela 23. Drives

Funkcija	Tehnični podatki	
Zunanje dostopni (ležišča za 5,25-palčne pogone)		
Mali pokončni računalnik	dva	
Namizni računalnik	ena	
Računalnik z majhnim ohišjem	eno tanko ležišče za optični pogon	
Računalnik z ultra majhnim ohišjem	eno tanko ležišče za optični pogon	
Notranje dostopni		
	ležišča za 3,5-palčne pogone SATA	ležišča za 2,5-palčne pogone SATA
Mali pokončni računalnik	dva	dva
Namizni računalnik	ena	dva
Računalnik z majhnim ohišjem	ena	dva
Računalnik z ultra majhnim ohišjem	Brez	ena

Tabela 24. Zunanji priključki

Funkcija	Tehnični podatki
Zvok:	
Sprednja plošča	en priključek za mikrofonski in en priključek za slušalke
Zadnja plošča	en izhodni priključek in en vhodni priključek/priključek za mikrofonski
Omrežna kartica	en priključek RJ45
Zaporedni	en 9-pinski priključek, združljiv s 16550 C
Vzporedni	en 25-pinski priključek (dodatna možnost za mali pokončni računalnik, namizni računalnik in računalnik z majhnim ohišjem)
USB 2.0:	
Mali pokončni računalnik, namizni računalnik, računalnik z majhnim ohišjem	Sprednja plošča: dva Zadnja plošča: štiri
Računalnik z ultra majhnim ohišjem	Sprednja plošča: brez Zadnja plošča: dva
USB 3.0:	
	Sprednja plošča: dva Zadnja plošča: dva
Video	
	<ul style="list-style-type: none"> • 15-pinski priključek VGA • dva 20-pinska priključka DisplayPort
	 OPOMBA: Video priključki se lahko razlikujejo glede na izbrano grafično kartico.

Tabela 25. Notranji priključki

Funkcija	Tehnični podatki
Širina podatkovnega vodila PCI 2.3 (največ) – 32 bitov:	
Mali pokončni računalnik in namizni računalnik	en 120-pinski priključek
Računalnik z majhnim ohišjem in računalnik z ultra majhnim ohišjem	Brez
Širina podatkovnega vodila PCI Express x1 (največ) – ena linija PCI Express:	
Mali pokončni računalnik in namizni računalnik	en 36-pinski priključek
Računalnik z majhnim ohišjem in računalnik z ultra majhnim ohišjem	Brez
Širina podatkovnega vodila PCI Express x16 (ožičena kot x4) (največ) – štiri linije PCI Express:	
Mali pokončni računalnik, namizni računalnik, računalnik z majhnim ohišjem	en 164-pinski priključek
Računalnik z ultra majhnim ohišjem	Brez
Širina podatkovnega vodila PCI Express x16 (največ) – 16 linij PCI Express:	

Funkcija	Tehnični podatki
Mali pokončni računalnik, namizni računalnik, računalnik z majhnim ohišjem	en 164-pinski priključek
Računalnik z ultra majhnim ohišjem	Brez
Širina podatkovnega vodila Mini PCI Express (največ) – ena linija PCI Express in en vmesnik USB:	
Mali pokončni računalnik, namizni računalnik, računalnik z majhnim ohišjem	Brez
Računalnik z ultra majhnim ohišjem	en 52-pinski priključek
Zaporedni ATA:	
Mali pokončni računalnik	štirje 7-pinski priključki
Namizni računalnik	trije 7-pinski priključki
Računalnik z majhnim ohišjem	trije 7-pinski priključki
Računalnik z ultra majhnim ohišjem	dva 7-pinska priključka
Pomnilnik:	
Mali pokončni računalnik, namizni računalnik, računalnik z majhnim ohišjem	štirje 240-pinski priključki
Računalnik z ultra majhnim ohišjem	dva 240-pinska priključka
Notranji USB:	
Mali pokončni računalnik in namizni računalnik	en 10-pinski priključek
Računalnik z majhnim ohišjem in računalnik z ultra majhnim ohišjem	Brez
sistemski ventilator	En 5-nožični priključek
Krmilo na sprednji plošči:	
Mali pokončni računalnik, namizni računalnik, računalnik z majhnim ohišjem	en 6-pinski in dva 20-pinska priključka
Računalnik z ultra majhnim ohišjem	en 14-pinski, en 20-pinski in en 10-pinski priključek
Toplotni senzor	en 2-pinski priključek
Procesor	en 1155-pinski priključek
Ventilator procesorja	En 5-nožični priključek
Mostiček v načinu popravila	en 2-pinski priključek
Mostiček za brisanje gesla	en 2-pinski priključek
mostiček za ponastavitev RTC	en 2-pinski priključek
Notranji zvočnik	En 5-nožični priključek
Priključek za stikalo za zaznavanje vdora	en 3-pinski priključek
Priključek za napajanje:	

Funkcija	Tehnični podatki
Mali pokončni računalnik, namizni računalnik, računalnik z majhnim ohišjem	en 24-pinski in en 4-pinski priključek
Računalnik z ultra majhnim ohišjem	en 8-pinski, en 6-pinski in en 4-pinski priključek

Tabela 26. Krmilni elementi in lučke

Funkcija	Tehnični podatki
Sprednja stran računalnika:	
Lučka gumba za vklop	Bela lučka – stalna bela lučka označuje stanje vklopa; utripajoča bela lučka označuje stanje spanja računalnika.
Lučka dejavnosti pogona	Bela lučka – utripajoča bela lučka označuje, da računalnik bere podatke s trdega diska ali jih zapisuje nanj.
Zadnja stran računalnika:	
Lučka celovitosti povezav na integrirani omrežni kartici	Zelena – med omrežjem in računalnikom obstaja dobra povezava s hitrostjo 10 Mb/s
	Oranžna – med omrežjem in računalnikom obstaja dobra povezava s hitrostjo 100 Mb/s.
	Rumena – med omrežjem in računalnikom obstaja dobra povezava s hitrostjo 1000 Mb/s.
	Izklopljeno (lučka ne sveti) – fizična povezava med računalnikom in omrežjem ni vzpostavljena.
Lučka dejavnosti omrežja na integrirani omrežni kartici	Rumena lučka – utripajoča rumena lučka opozarja na delovanje omrežja.
Diagnostična lučka napajanja	Zelena lučka – napajanje je vključeno in deluje. Napajalni kabel je treba priključiti v priključek za napajanje (na zadnji strani računalnika) in v električno vtičnico.

Tabela 27. Power



OPOMBA: Odvajanje toplote je izračunano z uporabo nazivne moči napajalnika.

Power	Moč	Največje odvajanje toplote	Napetost
Mali pokončni računalnik	275 W	1390 BTU/h	100 V AC do 240 V AC, 50 Hz do 60 Hz, 5,0 A
Namizni računalnik	250 W	1312 BTU/h	100 V AC do 240 V AC, 50 Hz do 60 Hz, 4,4 A
Računalnik z majhnim ohišjem	240 W	1259 BTU/h	100 V AC do 240 V AC, 50 Hz do 60 Hz, 3,6 A
Računalnik z ultra majhnim ohišjem	200 W	758 BTU/h	100 V AC do 240 V AC, 50 Hz do 60 Hz, 2,9 A



OPOMBA: Odvajanje toplote je izračunano z uporabo nazivne moči napajalnika.

Power	Moč	Največje odvajanje toplote	Napetost
Gumbasta baterija		3-voltna litijeva gumbasta baterija CR2032	

Tabela 28. Mere

Mere	Višina	Širina	Globina	Teža
Mali pokončni računalnik	36,00 cm (14,17 in)	17,50 cm (6,89 in)	41,70 cm (16,42 in)	9,40 kg (20,72 lb)
Namizni računalnik	36,00 cm (14,17 in)	10,20 cm (4,01 in)	41,00 cm (16,14 in)	7,90 kg (17,42 lb)
Računalnik z majhnim ohišjem	29,00 cm (11,42 in)	9,30 cm (3,66 in)	31,20 cm (12,28 in)	6,00 kg (13,22 lb)
Računalnik z ultra majhnim ohišjem	23,70 cm (9,33 in)	6,50 cm (2,56 in)	24,00 cm (9,45 in)	3,30 kg (7,28 lb)

Tabela 29. Okolje

Funkcija	Tehnični podatki
Temperaturno območje:	
Med delovanjem	od 10 °C do 35 °C (od 50 °F do 95 °F)
Pri skladiščenju	od -40 °C do 65 °C (od -40 °F do 149 °F)
Relativna vlažnost (najvišja):	
Med delovanjem	20 % do 80 % (brez kondenzacije)
Pri skladiščenju	5 % do 95 % (brez kondenzacije)
Najvišja raven tresljajev:	
Med delovanjem	0,26 GRMS
Pri skladiščenju	2,20 GRMS
Največji udarec:	
Med delovanjem	40 G
Pri skladiščenju	105 G
Nadmorska višina:	
Med delovanjem	-15,20 m do 3048 m (-50 ft do 10.000 ft)
Pri skladiščenju	-15,20 m do 10.668 m (-50 ft do 35.000 ft)
Nivo onesnaženosti zraka	G1 ali manj, kot določa predpis ANSI/ISA-S71.04-1985

Vzpostavljanje stika z družbo Dell

Vzpostavitev stika z družbo Dell za prodajo, tehnično podporo ali podporo uporabnikom

1. Obiščite spletno stran support.dell.com.
2. Potrdite državo ali regijo v spustnem meniju **Choose A Country/Region** (Izberi državo/regijo) na dnu strani.
3. Kliknite **Contact Us** (stopite v stik z nami) na levem delu strani.
4. Izberite ustrezno storitev ali povezavo do zelene podpore.
5. Izberite način za vzpostavitev stika z družbo Dell, ki vam ustreza.